

# Inspiron 17/17R

## Lastniški priročnik

**Model računalnika: Inspiron 3721/5721**

**Regulativni model: P17E**

**Regulativni tip: P17E001**



# Opombe in opozorila



**OPOMBA:** OPOMBA označuje pomembne informacije, ki vam pomagajo bolje izkoristiti računalnik.



**POZOR:** POZOR označuje možnost poškodb strojne opreme ali izgube podatkov, če ne upoštevate navodil.



**OPOZORILO:** OPOZORILO označuje možnost poškodb lastnine, telesnih poškodb ali smrti.

---

© 2012 Dell Inc.

Blagovne znamke, uporabljene v tem besedilu: Dell™, logotip DELL in Inspiron™ so blagovne znamke družbe Dell Inc.; Microsoft®, Windows® in logotip začetnega gumba Windows so bodisi blagovne znamke bodisi registrirane blagovne znamke družbe Microsoft Corporation v Združenih državah Amerike in/ali drugih državah; Bluetooth® je registrirana blagovna znamka družbe Bluetooth SIG, Inc. in jo Dell uporablja z licenco.

# Vsebina

<b>Preden začnete</b> . . . . .	<b>9</b>
Izklopite računalnik in priključene naprave . . . . .	9
Varnostni ukrepi . . . . .	10
Priporočena orodja . . . . .	10
<b>Ko končate z delom v notranjosti računalnika</b> . . . . .	<b>11</b>
<b>Odstranjevanje baterije</b> . . . . .	<b>12</b>
Postopek . . . . .	12
<b>Ponovna namestitev baterije</b> . . . . .	<b>13</b>
Postopek . . . . .	13
<b>Odstranitev optičnega pogona</b> . . . . .	<b>14</b>
Predpogoji . . . . .	14
Postopek . . . . .	14
<b>Ponovna namestitev optičnega pogona</b> . . . . .	<b>16</b>
Postopek . . . . .	16
Po postopku . . . . .	16
<b>Odstranjevanje tipkovnice</b> . . . . .	<b>17</b>
Predpogoji . . . . .	17
Postopek . . . . .	17
<b>Ponovna namestitev tipkovnice</b> . . . . .	<b>19</b>
Postopek . . . . .	19
Po postopku . . . . .	19
<b>Odstranitev pokrova osnovne plošče</b> . . . . .	<b>20</b>
Predpogoji . . . . .	20
Postopek . . . . .	20

<b>Ponovna namestitvev pokrova osnovne plošče</b> . . . . .	<b>21</b>
Postopek . . . . .	21
Po postopku . . . . .	21
<b>Odstranjevanje pomnilniškega modula</b> . . . . .	<b>22</b>
Predpogoji . . . . .	22
Postopek . . . . .	22
<b>Ponovna namestitvev pomnilniških modulov</b> . . . . .	<b>23</b>
Postopek . . . . .	23
Po postopku . . . . .	23
<b>Odstranitev trdega diska</b> . . . . .	<b>24</b>
Predpogoji . . . . .	24
Postopek . . . . .	25
<b>Ponovna namestitvev trdega diska</b> . . . . .	<b>27</b>
Postopek . . . . .	27
Po postopku . . . . .	27
<b>Odstranjevanje gumbne baterije</b> . . . . .	<b>28</b>
Predpogoji . . . . .	28
Postopek . . . . .	28
<b>Ponovna namestitvev gumbne baterije</b> . . . . .	<b>29</b>
Postopek . . . . .	29
Po postopku . . . . .	29
<b>Odstranjevanje naslona za dlani</b> . . . . .	<b>30</b>
Predpogoji . . . . .	30
Postopek . . . . .	30
<b>Ponovna namestitvev naslona za dlani</b> . . . . .	<b>33</b>
Postopek . . . . .	33
Po postopku . . . . .	33
<b>Odstranjevanje brezžične kartice Mini-Card</b> . . . . .	<b>34</b>
Predpogoji . . . . .	34
Postopek . . . . .	34

<b>Ponovna namestitvev brezžične kartice Mini-Card</b> . . . . .	<b>36</b>
Postopek . . . . .	36
Po postopku . . . . .	36
<b>Odstranjevanje plošče V/I</b> . . . . .	<b>37</b>
Predpogoji . . . . .	37
Postopek . . . . .	37
<b>Vnovično nameščanje plošče V/I</b> . . . . .	<b>38</b>
Postopek . . . . .	38
Po postopku . . . . .	38
<b>Odstranjevanje sistemske plošče</b> . . . . .	<b>39</b>
Predpogoji . . . . .	39
Postopek . . . . .	40
<b>Ponovna namestitvev sistemske plošče</b> . . . . .	<b>43</b>
Postopek . . . . .	43
Po postopku . . . . .	44
<b>Odstranjevanje ventilatorja</b> . . . . .	<b>45</b>
Predpogoji . . . . .	45
Postopek . . . . .	46
<b>Ponovna namestitvev ventilatorja</b> . . . . .	<b>47</b>
Postopek . . . . .	47
Po postopku . . . . .	47
<b>Odstranjevanje sklopa za hlajenje</b> . . . . .	<b>48</b>
Predpogoji . . . . .	48
Postopek . . . . .	49
<b>Ponovna namestitvev sklopa za hlajenje</b> . . . . .	<b>50</b>
Postopek . . . . .	50
Po postopku . . . . .	50

<b>Odstranjevanje plošče vmesnika trdega diska</b> . . . . .	<b>51</b>
Predpogoji . . . . .	51
Postopek . . . . .	52
<b>Namestitev plošče vmesnika trdega diska</b> . . . . .	<b>53</b>
Postopek . . . . .	53
Po postopku . . . . .	53
<b>Odstranjevanje zvočnikov</b> . . . . .	<b>54</b>
Predpogoji . . . . .	54
Postopek . . . . .	55
<b>Ponovna namestitev zvočnikov</b> . . . . .	<b>56</b>
Postopek . . . . .	56
Po postopku . . . . .	56
<b>Odstranjevanje sklopa zaslona</b> . . . . .	<b>57</b>
Predpogoji . . . . .	57
Postopek . . . . .	58
<b>Ponovna namestitev sklopa zaslona</b> . . . . .	<b>59</b>
Postopek . . . . .	59
Po postopku . . . . .	59
<b>Odstranjevanje okvirja zaslona</b> . . . . .	<b>60</b>
Predpogoji . . . . .	60
Postopek . . . . .	61
<b>Ponovna namestitev okvirja zaslona</b> . . . . .	<b>62</b>
Postopek . . . . .	62
Po postopku . . . . .	62
<b>Odstranjevanje tečajev zaslona</b> . . . . .	<b>63</b>
Predpogoji . . . . .	63
Postopek . . . . .	64
<b>Nameščanje tečajev zaslona</b> . . . . .	<b>65</b>
Postopek . . . . .	65
Po postopku . . . . .	65

<b>Odstranjevanje plošče zaslona . . . . .</b>	<b>66</b>
Predpogoji . . . . .	66
Postopek . . . . .	67
<b>Ponovna namestitev plošče zaslona . . . . .</b>	<b>69</b>
Postopek . . . . .	69
Po postopku . . . . .	69
<b>Odstranjevanje modula kamere . . . . .</b>	<b>70</b>
Predpogoji . . . . .	70
Postopek . . . . .	71
<b>Ponovna namestitev modula kamere . . . . .</b>	<b>72</b>
Postopek . . . . .	72
Po postopku . . . . .	72
<b>Odstranjevanje vrat za napajalnik . . . . .</b>	<b>73</b>
Predpogoji . . . . .	73
Postopek . . . . .	74
<b>Ponovna namestitev vrat za napajalnik . . . . .</b>	<b>75</b>
Postopek . . . . .	75
Po postopku . . . . .	75
<b>Posodobitev BIOS-a . . . . .</b>	<b>76</b>





## Izklopite računalnik in priključene naprave

 **POZOR:** Preden izklopite računalnik, shranite in zaprite vse odprte datoteke ter zaprite vse odprte programe, da preprečite izgubo podatkov.

- 1 Shranite in zaprite vse odprte datoteke in zaprite vse odprte programe.
- 2 Zaustavite računalnik.

*Windows 8:*

- a Kazalec miške premaknite v zgornji desni ali spodnji desni kot zaslona, da odprete čarobno vrstico.
- b V čarobni vrstici kliknite **Nastavitve** → **Napajanje** → **Izklop**.

*Windows 7:*

Kliknite **Start**  in nato **Izklop**.









Microsoft Windows se zaustavi, nato pa se računalnik izklopi.

 **OPOMBA:** Če uporabljate drug operacijski sistem, navodila za zaustavitev sistema poiščite v dokumentaciji za ta operacijski sistem.

- 3 Odklopite računalnik in vse priključene naprave iz električnih vtičnic.
- 4 Odklopite vse telefonske kable, omrežne kable in priključene naprave z računalnika.
- 5 Potem ko odklopite vse kable z računalnika, pritisnite gumb za vklop/izklop in ga držite približno 5 sekund, da ozemljite matično ploščo.

# Varnostni ukrepi

Uporabite naslednja varnostna navodila, da zaščitite računalnik pred morebitnimi poškodbami in zagotovite svojo lastno varnost.

-  **OPOZORILO:** Preden pričnete z delom v notranjosti računalnika, preberite varnostne informacije, ki so priložene računalniku. Za dodatne informacije o varnem delu obiščite domačo stran za skladnost s predpisi na naslovu [dell.com/regulatory\\_compliance](https://dell.com/regulatory_compliance).
-  **OPOZORILO:** Preden odprete pokrov ali plošče računalnika, odklopite vse vire napajanja. Ko končate z delom v notranjosti računalnika, ponovno namestite vse pokrove, plošče in vijake, preden ga priklopite v vir napajanja.
-  **POZOR:** Če želite preprečiti poškodbe računalnika, poskrbite, da je delovna površina ravna in čista.
-  **POZOR:** Če želite preprečiti poškodbe komponent in kartic, jih držite za robove ter se ne dotikajte nožic in stikov.
-  **POZOR:** Samo usposobljeni servisni tehniki lahko odstranijo pokrov računalnika in kakor koli posegajo v komponente znotraj računalnika. Vse informacije v povezavi z varnostnimi ukrepi, posegi v notranjosti računalnika in zaščito pred elektrostatično razelektrivijo so na voljo v varnostnih navodilih.
-  **POZOR:** Preden se dotaknete česarkoli znotraj računalnika, se ozemljite tako, da se dotaknete nebarvane kovinske površine, kot je kovina na zadnji strani računalnika. Med delom se občasno dotaknite nepobarvane kovinske površine, da sprostite statično elektriko, ki lahko poškoduje notranje komponente.
-  **POZOR:** Ko odklopite kabel, ne vlecite kabla samega, temveč priključek na njem ali pritrdilno zanko. Nekateri kabli imajo priključke z zaklopnimi jezički ali krilatimi vijaki, ki jih morate odstraniti, preden odklopite kabel. Pri odklapanju kablov poskrbite, da bodo poravnani in se zato nožice na priključkih ne bodo zvile. Pri priklopljanju kablov poskrbite, da bodo priključki in vrata pravilno obrnjeni ter poravnani.
-  **POZOR:** Če želite izklopiti omrežni kabel, najprej odklopite kabel iz računalnika in nato iz omrežne naprave.
-  **POZOR:** Pritisnite in izvrzite nameščene kartice iz bralnika pomnilniških kartic.

## Priporočena orodja

Za postopke, navedene v tem dokumentu, boste verjetno potrebovali naslednja orodja:

- izvijač Phillips,
- plastično pero.

# Ko končate z delom v notranjosti računalnika

---

Ko dokončate postopke za ponovno namestitev, poskrbite za naslednje:

- Ponovno namestite vse vijake in se prepričajte, da v notranjosti računalnika niso ostali odvečni vijaki.
- Preden začnete z delom na računalniku, priključite vse zunanje naprave, kable, kartice in vse druge dele, ki ste jih odstranili.
- Računalnik in vse priključene naprave priključite v električne vtičnice.



**POZOR: Preden vklopite računalnik, ponovno namestite vse vijake in se prepričajte, da v notranjosti računalnika niso ostali odvečni vijaki. V nasprotnem primeru lahko pride do poškodb računalnika.**

# Odstranjevanje baterije

---

**!** **OPOZORILO:** Preden pričnete z delom v notranjosti računalnika, preberite varnostne informacije, ki so priložene računalniku, in upoštevajte navodila v poglavju »Preden začnete« na strani 9. Ko končate z delom v notranjosti računalnika, upoštevajte navodila v poglavju »Ko končate z delom v notranjosti računalnika« na strani 11. Za dodatne informacije o varnem delu obiščite domačo stran za skladnost s predpisi na naslovu [dell.com/regulatory\\_compliance](http://dell.com/regulatory_compliance).

## Postopek

- 1 Zaprite zaslon in obrnite računalnik.
- 2 Potisnite zapaha za baterijo v odklenjeni položaj. Ko je baterija odklenjena, boste zaslišali klik.
- 3 Baterijo dvignite in odstranite z ohišja računalnika.



---

1 zapaha za baterijo (2)

2 baterija

---

# Ponovna namestitvev baterije

---



**OPOZORILO:** Preden pričnete z delom v notranjosti računalnika, preberite varnostne informacije, ki so priložene računalniku, in upoštevajte navodila v poglavju »Preden začnete« na strani 9. Ko končate z delom v notranjosti računalnika, upoštevajte navodila v poglavju »Ko končate z delom v notranjosti računalnika« na strani 11. Za dodatne informacije o varnem delu obiščite domačo stran za skladnost s predpisi na naslovu [dell.com/regulatory\\_compliance](https://www.dell.com/regulatory_compliance).

## Postopek

Poravnajte jezičke na bateriji z režami na ležišču za baterijo ter nežno pritisnite baterijo, da se zaskoči.

# Odstranitev optičnega pogona

**!** **OPOZORILO:** Preden pričnete z delom v notranjosti računalnika, preberite varnostne informacije, ki so priložene računalniku, in upoštevajte navodila v poglavju »Preden začnete« na strani 9. Ko končate z delom v notranjosti računalnika, upoštevajte navodila v poglavju »Ko končate z delom v notranjosti računalnika« na strani 11. Za dodatne informacije o varnem delu obiščite domačo stran za skladnost s predpisi na naslovu [dell.com/regulatory\\_compliance](http://dell.com/regulatory_compliance).

## Predpogoji

Odstranite akumulator. Glejte »Odstranjevanje baterije« na strani 12.

## Postopek

- 1 Odstranite vijak, s katerim je sklop optičnega pogona pritrjen na ohišje računalnika.
- 2 S konicami prstov povlecite sklop optičnega pogona iz ležišča za optični pogon.



1 sklop optičnega pogona

2 vijak

- 3 Odstranite vijak, s katerim je nosilec optičnega pogona pritrjen na sklop optičnega pogona in nosilec odstranite.
- 4 Nežno povlecite okvir optičnega pogona in ga odstranite iz sklopa optičnega pogona.



1	okvir optičnega pogona	2	optični pogon
3	nosilec optičnega pogona	4	vijak

# Ponovna namestitvev optičnega pogona

---



**OPOZORILO:** Preden pričnete z delom v notranjosti računalnika, preberite varnostne informacije, ki so priložene računalniku, in upoštevajte navodila v poglavju »Preden začnete« na strani 9. Ko končate z delom v notranjosti računalnika, upoštevajte navodila v poglavju »Ko končate z delom v notranjosti računalnika« na strani 11. Za dodatne informacije o varnem delu obiščite domačo stran za skladnost s predpisi na naslovu [dell.com/regulatory\\_compliance](https://www.dell.com/regulatory_compliance).

## Postopek

- 1 Poravnajte jezičke na okviru optičnega pogona z režami na optičnem pogonu in okvir optičnega pogona namestite, tako da se zaskoči.
- 2 Poravnajte luknjo za vijak na nosilcu optičnega pogona z luknjo za vijak na sklopu optičnega pogona in namestite vijak, s katerim sta pritrjena skupaj.
- 3 Potisnite sklop optičnega pogona v ležišče in zagotovite, da je luknja za vijak na nosilcu optičnega pogona poravnana z luknjo za vijak na ohišju računalnika.
- 4 Privijte vijak, s katerim je sklop optičnega pogona pritrjen na ohišje računalnika.

## Po postopku

Nadomestite akumulator. Glejte »Ponovna namestitvev baterije« na strani 13.



# Odstranjevanje tipkovnice

**!** **OPOZORILO:** Preden pričnete z delom v notranjosti računalnika, preberite varnostne informacije, ki so priložene računalniku, in upoštevajte navodila v poglavju »Preden začnete« na strani 9. Ko končate z delom v notranjosti računalnika, upoštevajte navodila v poglavju »Ko končate z delom v notranjosti računalnika« na strani 11. Za dodatne informacije o varnem delu obiščite domačo stran za skladnost s predpisi na naslovu [dell.com/regulatory\\_compliance](http://dell.com/regulatory_compliance).

## Predpogoji

Odstranite akumulator. Glejte »Odstranjevanje baterije« na strani 12.

## Postopek

- 1 Povsem odprite zaslon.
- 2 S plastičnim peresom potisnite tipkovnico iz jezičkov na naslonu za dlani.

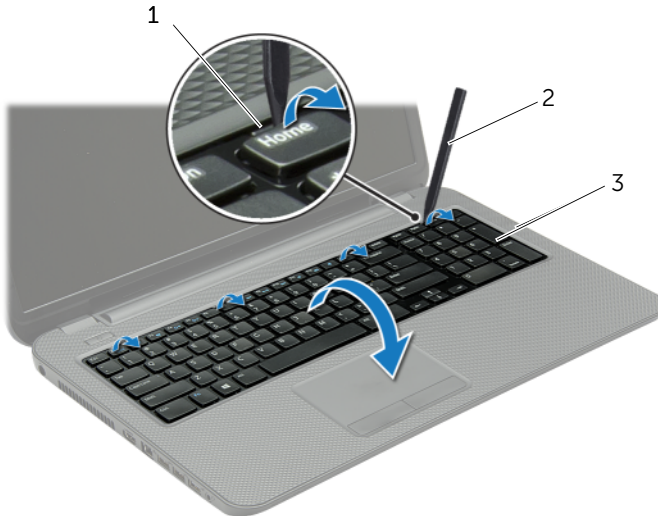

---

1	jezički (4)
3	tipkovnica

---

---

2	plastično pero
---	----------------

---

- 3 Obrnite tipkovnico in jo postavite na naslon za dlani.
- 4 Dvignite zatič za priključek in kabel tipkovnice odklopite iz priključka za kabel tipkovnice.
- 5 Tipkovnico dvignite z naslona za dlani.

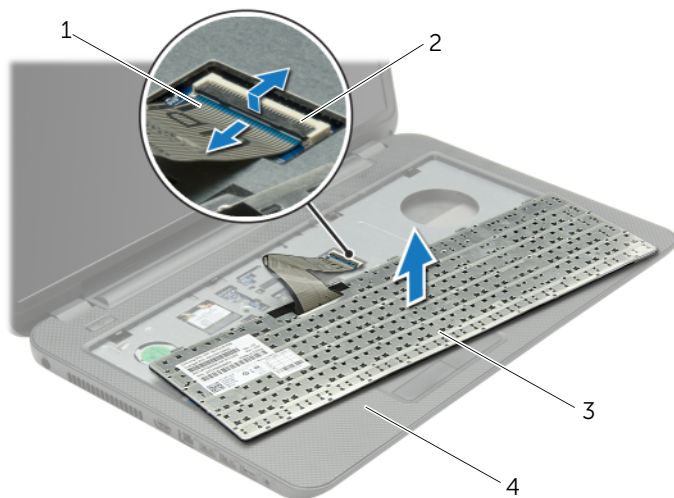

1	kabel tipkovnice	2	zapaš priključka
3	tipkovnica	4	naslon za dlani

# Ponovna namestitvev tipkovnice

---



**OPOZORILO:** Preden pričnete z delom v notranjosti računalnika, preberite varnostne informacije, ki so priložene računalniku, in upoštevajte navodila v poglavju »Preden začnete« na strani 9. Ko končate z delom v notranjosti računalnika, upoštevajte navodila v poglavju »Ko končate z delom v notranjosti računalnika« na strani 11. Za dodatne informacije o varnem delu obiščite domačo stran za skladnost s predpisi na naslovu [dell.com/regulatory\\_compliance](https://www.dell.com/regulatory_compliance).

## Postopek

- 1 Potisnite kabel tipkovnice v priključek za kabel tipkovnice in pritisnite zatič za pritrditev kabla.
- 2 Potisnite jezička na dnu tipkovnice v reži na naslonu za dlani in postavite tipkovnico na naslon za dlani.
- 3 Nežno pritisnite robove tipkovnice, da jo pritrdite pod jezičke na naslonu za dlani.
- 4 Ponovno namestite vijake, s katerimi je tipkovnica pritrjena na ohišje računalnika.

## Po postopku

Nadomestite akumulator. Glejte »Ponovna namestitvev baterije« na strani 13.

# Odstranitev pokrova osnovne plošče

**!** **OPOZORILO:** Preden pričnete z delom v notranjosti računalnika, preberite varnostne informacije, ki so priložene računalniku, in upoštevajte navodila v poglavju »Preden začnete« na strani 9. Ko končate z delom v notranjosti računalnika, upoštevajte navodila v poglavju »Ko končate z delom v notranjosti računalnika« na strani 11. Za dodatne informacije o varnem delu obiščite domačo stran za skladnost s predpisi na naslovu [dell.com/regulatory\\_compliance](http://dell.com/regulatory_compliance).

## Predpogoji

Odstranite akumulator. Glejte »Odstranjevanje baterije« na strani 12.

## Postopek

- 1 Odvijte zaskočne vijake, s katerimi je pokrov osnovne plošče pritrjen na osnovno ploščo računalnika.
- 2 S konicami prstov dvignite in potisnite pokrov ohišja iz rež na ohišju računalnika.



1 zaskočna vijaka (2)

2 Pokrov osnovne plošče

# Ponovna namestitvev pokrova osnovne plošče

---



**OPOZORILO:** Preden pričnete z delom v notranjosti računalnika, preberite varnostne informacije, ki so priložene računalniku, in upoštevajte navodila v poglavju »Preden začnete« na strani 9. Ko končate z delom v notranjosti računalnika, upoštevajte navodila v poglavju »Ko končate z delom v notranjosti računalnika« na strani 11. Za dodatne informacije o varnem delu obiščite domačo stran za skladnost s predpisi na naslovu [dell.com/regulatory\\_compliance](https://www.dell.com/regulatory_compliance).

## Postopek

- 1 Jezičke na pokrovu osnovne plošče poravnajte z režami na osnovni plošči računalnika in ga nežno potisnite na ustrezno mesto.
- 2 Zategnite zaskočne vijake, s katerimi je pokrov osnovne plošče pritrjen na osnovno ploščo računalnika.

## Po postopku

Nadomestite akumulator. Glejte »Ponovna namestitvev baterije« na strani 13.

# Odstranjevanje pomnilniškega modula

**!** **OPOZORILO:** Preden pričnete z delom v notranjosti računalnika, preberite varnostne informacije, ki so priložene računalniku, in upoštevajte navodila v poglavju »Preden začnete« na strani 9. Ko končate z delom v notranjosti računalnika, upoštevajte navodila v poglavju »Ko končate z delom v notranjosti računalnika« na strani 11. Za dodatne informacije o varnem delu obiščite domačo stran za skladnost s predpisi na naslovu [dell.com/regulatory\\_compliance](http://dell.com/regulatory_compliance).

## Predpogoji

- 1 Odstranite akumulator. Glejte »Odstranjevanje baterije« na strani 12.
- 2 Odstranite pokrov ohišja. Glejte »Odstranitev pokrova osnovne plošče« na strani 20.

## Postopek

- 1 S konicami prstom pazljivo razširite pritrdilni sponki na vsaki strani priključka za pomnilniški modul, dokler pomnilniški modul ne izskoči.
- 2 Pomnilniški modul odklopite s priključka za pomnilniški modul.

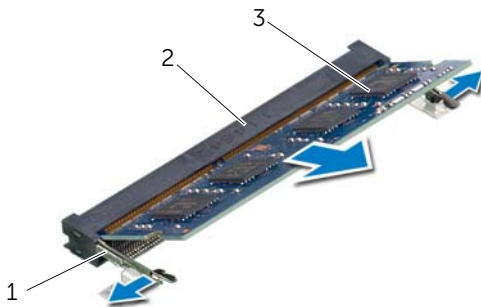

1	pritrdilni sponki (2)	2	priključek za pomnilniški modul
3	pomnilniški modul		

# Ponovna namestitvev pomnilniških modulov

---

 **OPOZORILO:** Preden pričnete z delom v notranjosti računalnika, preberite varnostne informacije, ki so priložene računalniku, in upoštevajte navodila v poglavju »Preden začnete« na strani 9. Ko končate z delom v notranjosti računalnika, upoštevajte navodila v poglavju »Ko končate z delom v notranjosti računalnika« na strani 11. Za dodatne informacije o varnem delu obiščite domačo stran za skladnost s predpisi na naslovu [dell.com/regulatory\\_compliance](http://dell.com/regulatory_compliance).

## Postopek

- 1 Poravnajte zarezo na pomnilniškem modulu z jezičkom na priključku za pomnilniški modul.
- 2 Pomnilniški modul trdno potisnite v priključek pod kotom 45 stopinj in ga pritisnite navzdol, dokler se ne zaskoči.



 **OPOMBA:** Če ne slišite klika, kartico Mini Card odstranite in jo ponovno namestite.

## Po postopku

- 1 Zamenjava pokrov osnovne plošče Glejte »Ponovna namestitvev pokrova osnovne plošče« na strani 21.
- 2 Nadomestite akumulator. Glejte »Ponovna namestitvev baterije« na strani 13.

# Odstranitev trdega diska

---

-  **OPOZORILO:** Preden pričnete z delom v notranjosti računalnika, preberite varnostne informacije, ki so priložene računalniku, in upoštevajte navodila v poglavju »Preden začnete« na strani 9. Ko končate z delom v notranjosti računalnika, upoštevajte navodila v poglavju »Ko končate z delom v notranjosti računalnika« na strani 11. Za dodatne informacije o varnem delu obiščite domačo stran za skladnost s predpisi na naslovu [dell.com/regulatory\\_compliance](https://www.dell.com/regulatory_compliance).
-  **POZOR:** Trdega diska ne odstranjujte, ko je računalnik vključen ali v stanju spanja, saj lahko v nasprotnem primeru izgubite podatke.
-  **POZOR:** Trdi diski so izredno občutljivi. Kadar delate z njimi, bodite zelo previdni.

## Predpogoji

- 1 Odstranite akumulator. Glejte »Odstranjevanje baterije« na strani 12.
- 2 Odstranite pokrov ohišja. Glejte »Odstranitev pokrova osnovne plošče« na strani 20.



## Postopek

- 1 Odstranite vijake, s katerimi je sklop trdega diska pritrjen na osnovno ploščo računalnika.
- 2 S pomočjo pritrdilne zanke, potisnite sklop trdega diska proti strani računalnika, da ga odklopite od priključka na matični plošči.
- 3 S pomočjo jezička dvignite sklop trdega diska iz ohišja računalnika.

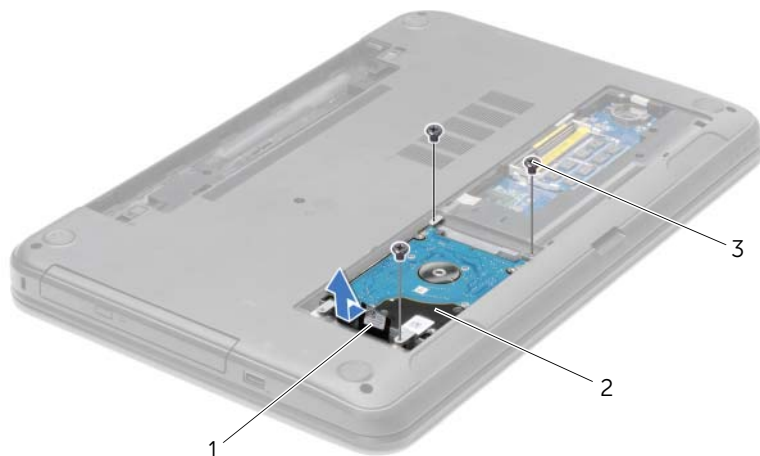

1	Jeziček	2	Sklop trdega diska
3	vijaki (3)		

- 4 Odstranite vijake, s katerimi je nosilec trdega diska pritrjen na trdi disk.
- 5 S pomočjo jezička dvignite nosilec trdega diska s trdega diska.

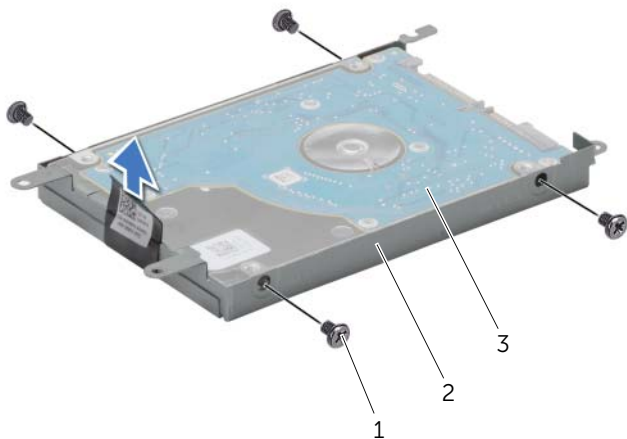

1	vijaki (4)	2	Nosilec trdega diska
3	trdi disk		

# Ponovna namestitvev trdega diska

---

 **OPOZORILO:** Preden pričnete z delom v notranjosti računalnika, preberite varnostne informacije, ki so priložene računalniku, in upoštevajte navodila v poglavju »Preden začnete« na strani 9. Ko končate z delom v notranjosti računalnika, upoštevajte navodila v poglavju »Ko končate z delom v notranjosti računalnika« na strani 11. Za dodatne informacije o varnem delu obiščite domačo stran za skladnost s predpisi na naslovu [dell.com/regulatory\\_compliance](http://dell.com/regulatory_compliance).

 **POZOR:** Trdi diski so izredno občutljivi. Kadar delate z njimi, bodite zelo previdni.

## Postopek

- 1 Poravnajte luknje za vijake na nosilcu trdega diska z luknjami za vijake na trdem disku.
- 2 Ponovno namestite vijake, s katerimi je nosilec trdega diska pritrjen na trdi disk.
- 3 Sklop trdega diska postavite v ležišče.
- 4 Sklop trdega diska potisnite proti priključku, da ga priključite na matično ploščo.
- 5 Ponovno namestite vijake, s katerimi je sklop trdega diska pritrjen na osnovno ploščo računalnika.

## Po postopku

- 1 Zamenjava pokrov osnovne plošče Glejte »Ponovna namestitvev pokrova osnovne plošče« na strani 21.
- 2 Nadomestite akumulator. Glejte »Ponovna namestitvev baterije« na strani 13.

# Odstranjevanje gumbne baterije

---

**!** **OPOZORILO:** Preden pričnete z delom v notranjosti računalnika, preberite varnostne informacije, ki so priložene računalniku, in upoštevajte navodila v poglavju »Preden začnete« na strani 9. Ko končate z delom v notranjosti računalnika, upoštevajte navodila v poglavju »Ko končate z delom v notranjosti računalnika« na strani 11. Za dodatne informacije o varnem delu obiščite domačo stran za skladnost s predpisi na naslovu [dell.com/regulatory\\_compliance](http://dell.com/regulatory_compliance).

**△** **POZOR:** Ko odstranite gumbno baterijo, se vse nastavitve BIOS-a ponastavijo na privzete. Priporočamo, da si zabeležite nastavitve BIOS, preden odstranite gumbno baterijo.

## Predpogoji

- 1 Odstranite akumulator. Glejte »Odstranjevanje baterije« na strani 12.
- 2 Odstranite pokrov ohišja. Glejte »Odstranitev pokrova osnovne plošče« na strani 20.

## Postopek

S plastičnim peresom gumbno baterijo nežno potisnite iz reže na matični plošči.



---

1	plastično pero	2	gumbna baterija
3	Ležišče za baterijo		

---

# Ponovna namestitvev gumbne baterije

---

 **OPOZORILO:** Preden pričnete z delom v notranjosti računalnika, preberite varnostne informacije, ki so priložene računalniku, in upoštevajte navodila v poglavju »Preden začnete« na strani 9. Ko končate z delom v notranjosti računalnika, upoštevajte navodila v poglavju »Ko končate z delom v notranjosti računalnika« na strani 11. Za dodatne informacije o varnem delu obiščite domačo stran za skladnost s predpisi na naslovu [dell.com/regulatory\\_compliance](https://www.dell.com/regulatory_compliance).

 **OPOZORILO:** Če baterija ni pravilno nameščena, lahko eksplodira. Baterijo zamenjajte samo z istim ali enakovrednim tipom. Izrabljene baterije odvrzite v skladu z navodili proizvajalca.

## Postopek

S pozitivno stranjo navzgor potisnite gumbno baterijo v ležišče na sistemski plošči.

## Po postopku

- 1 Zamenjava pokrov osnovne plošče Glejte »Ponovna namestitvev pokrova osnovne plošče« na strani 21.
- 2 Nadomestite akumulator. Glejte »Ponovna namestitvev baterije« na strani 13.

# Odstranjevanje naslona za dlani

**!** **OPOZORILO:** Preden pričnete z delom v notranjosti računalnika, preberite varnostne informacije, ki so priložene računalniku, in upoštevajte navodila v poglavju »Preden začnete« na strani 9. Ko končate z delom v notranjosti računalnika, upoštevajte navodila v poglavju »Ko končate z delom v notranjosti računalnika« na strani 11. Za dodatne informacije o varnem delu obiščite domačo stran za skladnost s predpisi na naslovu [dell.com/regulatory\\_compliance](http://dell.com/regulatory_compliance).

## Predpogoji

- 1 Odstranite akumulator. Glejte »Odstranjevanje baterije« na strani 12.
- 2 Odstranite pokrov ohišja. Glejte »Odstranitev pokrova osnovne plošče« na strani 20.
- 3 Odstranite tipkovnico. Glejte »Odstranjevanje tipkovnice« na strani 17.

## Postopek

- 1 Odstranite vijake, s katerimi je naslon za dlani pritrjen na ohišje računalnika.



---

1 Vijaki (12)

---

- 2 Obrnite računalnik in odprite zaslon, kolikor je mogoče.
- 3 Dvignite priključna zapaha in povlecite jezička, da izključite kabel gumba za vklop in kabel sledilne ploščice z matične plošče.

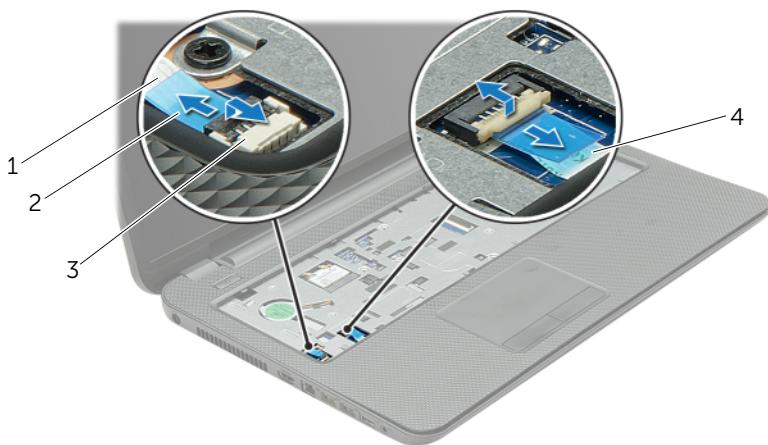

1	kabel gumba za vklop	2	priključna zapaha (2)
3	Jeziček	4	kabel sledilne ploščice

- 4 Odstranite vijake, s katerimi je naslon za dlani pritrjen na ohišje računalnika.
- 5 S plastičnim peresom previdno dvignite in sprostite jezičke na naslonu za dlani iz rež na ohišju računalnika.

**△ POZOR: Naslon za dlani previdno ločite od sklopa zaslona, da ga ne poškodujete.**

- 6 Dvignite naslon za dlani z ohišja računalnika.



1 Vijaki (5)

2 naslon za dlani

3 plastično pero



# Ponovna namestitvev naslona za dlani

---

 **OPOZORILO:** Preden pričnete z delom v notranjosti računalnika, preberite varnostne informacije, ki so priložene računalniku, in upoštevajte navodila v poglavju »Preden začnete« na strani 9. Ko končate z delom v notranjosti računalnika, upoštevajte navodila v poglavju »Ko končate z delom v notranjosti računalnika« na strani 11. Za dodatne informacije o varnem delu obiščite domačo stran za skladnost s predpisi na naslovu [dell.com/regulatory\\_compliance](http://dell.com/regulatory_compliance).

## Postopek

- 1 Naslon za dlani poravnajte z ohišjem računalnika.
- 2 Pritisnite na robove naslona za dlani, da se zaskoči.
- 3 Ponovno namestite vijake, s katerimi je naslon za dlani pritrjen na ohišje računalnika.
- 4 Kabel sledilne ploščice in kabel gumba za vklop potisnite v priključka na sistemski plošči in pritisnite na priključna zapaha, da kabla zavarujete.
- 5 Zaprite zaslon in obrnite računalnik.
- 6 Ponovno namestite vijake, s katerimi je naslon za dlani pritrjen na ohišje računalnika.

## Po postopku

- 1 Ponovno namestite tipkovnico. Glejte »Ponovna namestitev tipkovnice« na strani 19.
- 2 Zamenjava pokrov osnovne plošče Glejte »Ponovna namestitev pokrova osnovne plošče« na strani 21.
- 3 Nadomestite akumulator. Glejte »Ponovna namestitev baterije« na strani 13.

# Odstranjevanje brezžične kartice Mini-Card

**!** **OPOZORILO:** Preden pričnete z delom v notranjosti računalnika, preberite varnostne informacije, ki so priložene računalniku, in upoštevajte navodila v poglavju »Preden začnete« na strani 9. Ko končate z delom v notranjosti računalnika, upoštevajte navodila v poglavju »Ko končate z delom v notranjosti računalnika« na strani 11. Za dodatne informacije o varnem delu obiščite domačo stran za skladnost s predpisi na naslovu [dell.com/regulatory\\_compliance](http://dell.com/regulatory_compliance).

## Predpogoji

- 1 Odstranite akumulator. Glejte »Odstranjevanje baterije« na strani 12.
- 2 Odstranite pokrov ohišja. Glejte »Odstranitev pokrova osnovne plošče« na strani 20.
- 3 Odstranite tipkovnico. Glejte »Odstranjevanje tipkovnice« na strani 17.
- 4 Odstranite naslon za dlani. Glejte »Odstranjevanje naslona za dlani« na strani 30.

## Postopek

- 1 Odklopite antenski kabel iz brezžične kartice Mini-Card.
- 2 Odstranite vijak, s katerim je brezžična kartica Mini-Card pritrjena na priključek matične plošče.

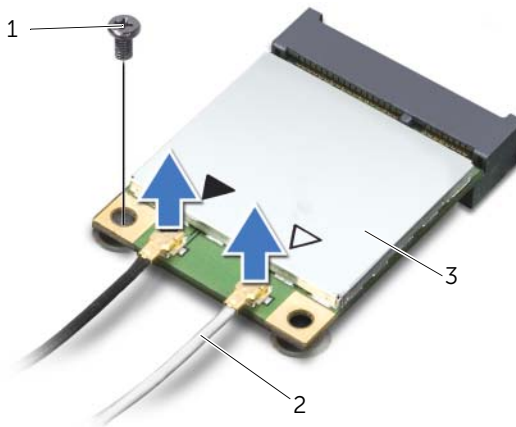

1	vijak	2	antenska kabla (2)
3	brezžična mini kartica		

3 Potisnite in odstranite brezžično kartico Mini-Card iz priključka matične plošče.

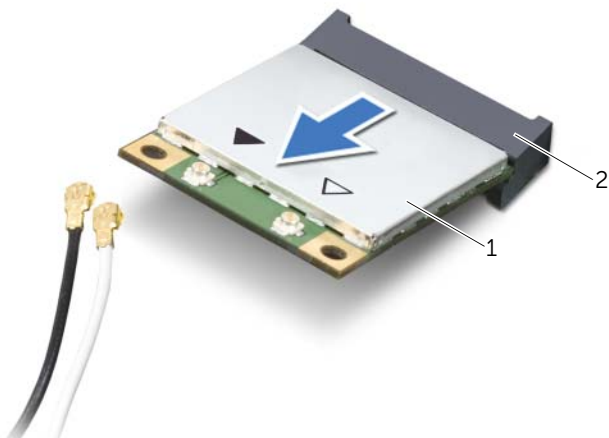

---

1 brezžična mini kartica

2 priključek Mini-Card

---

# Ponovna namestitev brezžične kartice Mini-Card

 **OPOZORILO:** Preden pričnete z delom v notranjosti računalnika, preberite varnostne informacije, ki so priložene računalniku, in upoštevajte navodila v poglavju »Preden začnete« na strani 9. Ko končate z delom v notranjosti računalnika, upoštevajte navodila v poglavju »Ko končate z delom v notranjosti računalnika« na strani 11. Za dodatne informacije o varnem delu obiščite domačo stran za skladnost s predpisi na naslovu [dell.com/regulatory\\_compliance](http://dell.com/regulatory_compliance).

## Postopek

 **POZOR:** Prepričajte se, da pod brezžično mini kartico ni kablov in tako preprečite poškodbe brezžične mini kartice.

- 1 Zarezo na brezžični kartici Mini-Card poravnajte z jezičkom na priključku kartice.
- 2 Kartico Mini-Card v priključek matične plošče vstavite pod kotom 45 stopinj.
- 3 Drug del brezžične kartice Mini-Card pritisnite navzdol in ponovno namestite vijak, s katerim je kartica Mini-Card pritrjena na priključek matične plošče.
- 4 Priključite antenska kabla na brezžično mini kartico.

Spodnja tabela prikazuje barvne sheme antenskih kablov za brezžično mini kartico, ki jo podpira vaš računalnik.

Priključki na brezžični mini kartici	Barvne sheme antenskih kablov
<b>WLAN + Bluetooth (2 kabla)</b>	
Glavni WLAN + Bluetooth (bel trikotnik)	bel
Pomožni WLAN + Bluetooth (črn trikotnik)	črn

## Po postopku

- 1 Ponovno namestite naslon za dlani. Glejte »Ponovna namestitev naslona za dlani« na strani 33.
- 2 Ponovno namestite tipkovnico. Glejte »Ponovna namestitev tipkovnice« na strani 19.
- 3 Zamenjava pokrov osnovne plošče Glejte »Ponovna namestitev pokrova osnovne plošče« na strani 21.
- 4 Nadomestite akumulator. Glejte »Ponovna namestitev baterije« na strani 13.

# Odstranjevanje plošče V/I

**!** **OPOZORILO:** Preden pričnete z delom v notranjosti računalnika, preberite varnostne informacije, ki so priložene računalniku, in upoštevajte navodila v poglavju »Preden začnete« na strani 9. Ko končate z delom v notranjosti računalnika, upoštevajte navodila v poglavju »Ko končate z delom v notranjosti računalnika« na strani 11. Za dodatne informacije o varnem delu obiščite domačo stran za skladnost s predpisi na naslovu [dell.com/regulatory\\_compliance](http://dell.com/regulatory_compliance).

## Predpogoji

- 1 Odstranite akumulator. Glejte »Odstranjevanje baterije« na strani 12.
- 2 Odstranite pokrov ohišja. Glejte »Odstranitev pokrova osnovne plošče« na strani 20.
- 3 Odstranite tipkovnico. Glejte »Odstranjevanje tipkovnice« na strani 17.
- 4 Odstranite naslon za dlani. Glejte »Odstranjevanje naslona za dlani« na strani 30.

## Postopek

- 1 Odstranite vijak, s katerim je plošča V/I pritrjena na osnovno ploščo računalnika.
- 2 Dvignite zapah priključka in s pomočjo jezička odklopite kabel plošče V/I s priključka na matični plošči.
- 3 Odlepите kabel plošče V/I z ohišja računalnika.
- 4 Dvignite ploščo V/I skupaj s kablom z ohišja računalnika.

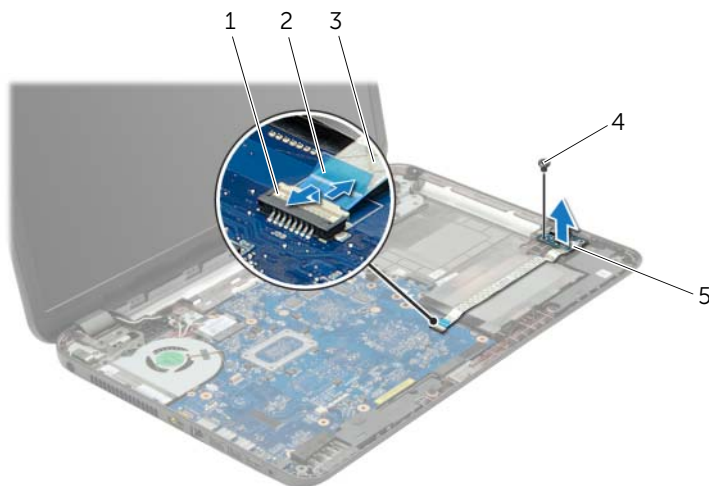

1	zapah priključka	2	Jeziček
3	kabel plošče V/I	4	vijak
5	Plošča V/I		

# Vnovično nameščanje plošče V/I

---

 **OPOZORILO:** Preden pričnete z delom v notranjosti računalnika, preberite varnostne informacije, ki so priložene računalniku, in upoštevajte navodila v poglavju »Preden začnete« na strani 9. Ko končate z delom v notranjosti računalnika, upoštevajte navodila v poglavju »Ko končate z delom v notranjosti računalnika« na strani 11. Za dodatne informacije o varnem delu obiščite domačo stran za skladnost s predpisi na naslovu [dell.com/regulatory\\_compliance](http://dell.com/regulatory_compliance).

## Postopek

- 1 Z vodili za poravnavo na ohišju računalnika pravilno postavite ploščo V/I.
- 2 Ponovno namestite vijak, s katerim je plošča V/I pritrjena na osnovno ploščo računalnika.
- 3 Prilepite kabel plošče V/I na ohišje računalnika.
- 4 Kabel plošče V/I potisnite v priključek za kabel plošče V/I ter pritisnite na zatič, da zavarujete kabel.

## Po postopku

- 1 Ponovno namestite naslon za dlani. Glejte »Ponovna namestitev naslona za dlani« na strani 33.
- 2 Ponovno namestite tipkovnico. Glejte »Ponovna namestitev tipkovnice« na strani 19.
- 3 Zamenjava pokrov osnovne plošče Glejte »Ponovna namestitev pokrova osnovne plošče« na strani 21.
- 4 Nadomestite akumulator. Glejte »Ponovna namestitev baterije« na strani 13.

# Odstranjevanje sistemske plošče

---

 **OPOZORILO:** Preden pričnete z delom v notranjosti računalnika, preberite varnostne informacije, ki so priložene računalniku, in upoštevajte navodila v poglavju »Preden začnete« na strani 9. Ko končate z delom v notranjosti računalnika, upoštevajte navodila v poglavju »Ko končate z delom v notranjosti računalnika« na strani 11. Za dodatne informacije o varnem delu obiščite domačo stran za skladnost s predpisi na naslovu [dell.com/regulatory\\_compliance](http://dell.com/regulatory_compliance).

 **OPOMBA:** Servisna številka vašega računalnika je shranjena v sistemski plošči. Servisno številko morate vnesti v nastavev sistema, potem ko ponovno namestite sistemsko ploščo.

 **OPOMBA:** Preden odklopite kable iz sistemske plošče, si zapomnite lokacijo priključkov, da jih boste lahko pozneje, ko boste ponovno namestili sistemsko ploščo, lahko spet pravilno priključili.

## Predpogoji

- 1 Odstranite akumulator. Glejte »Odstranjevanje baterije« na strani 12.
- 2 Upoštevajte navodila od korak 1 do korak 2 v poglavju »Odstranitev optičnega pogona« na strani 14.
- 3 Odstranite pokrov ohišja. Glejte »Odstranitev pokrova osnovne plošče« na strani 20.
- 4 Odstranite pomnilniške module. Glejte »Odstranjevanje pomnilniškega modula« na strani 22.
- 5 Ponovna namestitev gumbaste baterije. Glejte »Odstranjevanje gumbne baterije« na strani 28.
- 6 Upoštevajte navodila od korak 1 do korak 3 v poglavju »Odstranitev trdega diska« na strani 24.
- 7 Odstranite tipkovnico. Glejte »Odstranjevanje tipkovnice« na strani 17.
- 8 Odstranite naslon za dlani. Glejte »Odstranjevanje naslona za dlani« na strani 30.
- 9 Odstranite brezžično kartico Mini-Card. Glejte »Odstranjevanje brezžične kartice Mini-Card« na strani 34.

## Postopek

- 1 Odklopite kabel vrat za napajalnik in kabel zvočnikov z matične plošče.
- 2 Odlepите folijo z matične plošče.

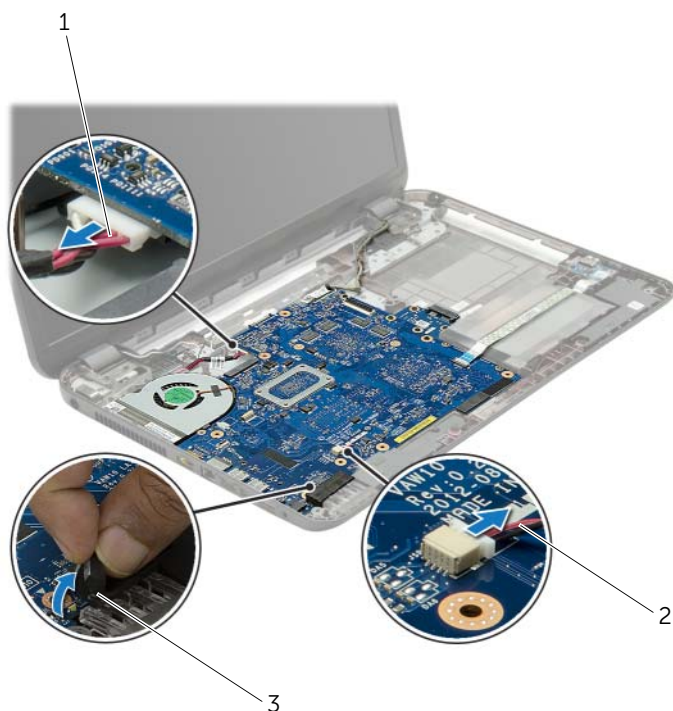

---

1 kabel vrat za adapter

2 Kabel zvočnikov

---

3 Folija

---



- 3 Odlepите trak, s katerim je kabel zaslona pritrjen na matično ploščo in odklopite kabel zaslona z matične plošče.
- 4 Dvignite zapah priključka in s pomočjo jezička odklopite kabel plošče V/I s priključka na matični plošči.

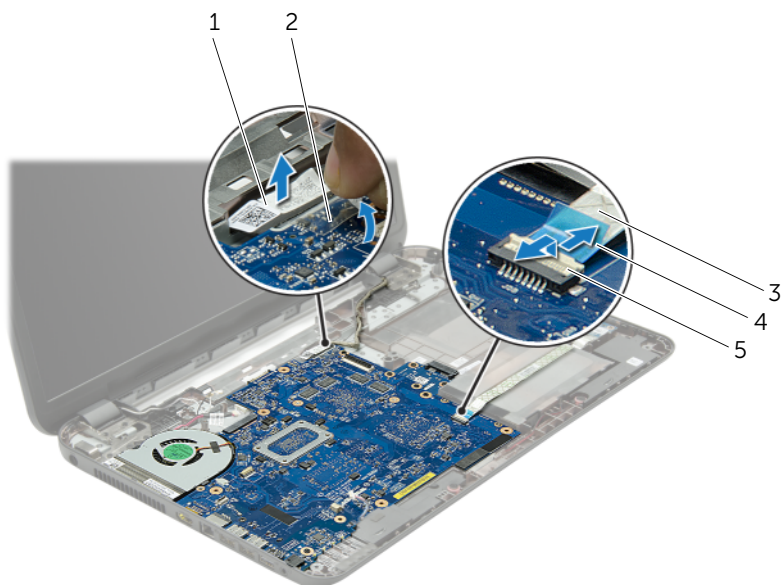

1	Kabel zaslona	2	Trak
3	Kabel plošče V/I	4	Jeziček
5	zapah priključka		

- 5 Odstranite vijake, s katerimi je sistemska plošča pritrjena na osnovno ploščo računalnika.
- 6 Dvignite matično ploščo pod kotom in sprostite vrata matične plošče iz rež na ohišju računalnika.
- 7 Dvignite sklop matične plošče z računalnika.
- 8 Odstranite ploščo vmesnika trdega diska. Glejte »Odstranjevanje plošče vmesnika trdega diska« na strani 51.

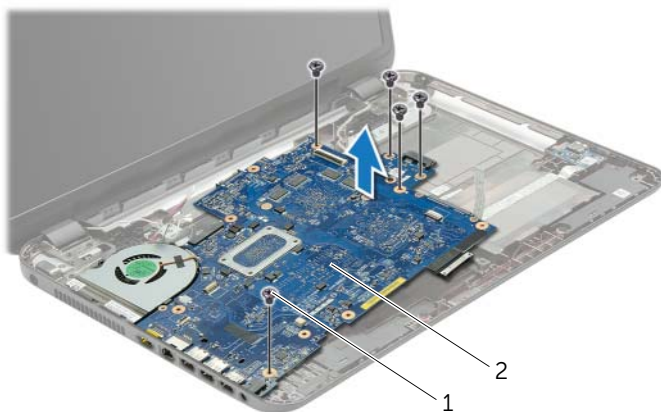

1 Vijaki (5)

2 sistemska plošča

- 9 Obrnite matično ploščo.
- 10 Odstranite ventilator. Glejte »Odstranjevanje ventilatorja« na strani 45.
- 11 Odstranite sklop za hlajenje. Glejte »Odstranjevanje sklopa za hlajenje« na strani 48.

# Ponovna namestitvev sistemske plošče

---

 **OPOZORILO:** Preden pričnete z delom v notranjosti računalnika, preberite varnostne informacije, ki so priložene računalniku, in upoštevajte navodila v poglavju »Preden začnete« na strani 9. Ko končate z delom v notranjosti računalnika, upoštevajte navodila v poglavju »Ko končate z delom v notranjosti računalnika« na strani 11. Za dodatne informacije o varnem delu obiščite domačo stran za skladnost s predpisi na naslovu [dell.com/regulatory\\_compliance](http://dell.com/regulatory_compliance).

 **OPOMBA:** Servisna številka vašega računalnika je shranjena v sistemski plošči. Servisno številko morate vnesti v nastavitve sistema, potem ko ponovno namestite sistemsko ploščo.

## Postopek

- 1 Ponovno namestite sklop za hlajenje. Glejte »Ponovna namestitvev sklopa za hlajenje« na strani 50.
- 2 Ponovno namestite ventilator. Glejte »Ponovna namestitvev ventilatorja« na strani 47.
- 3 Obrnite matično ploščo.
- 4 Namestite ploščo vmesnika trdega diska. Glejte »Namestitvev plošče vmesnika trdega diska« na strani 53.
- 5 Sprostite vrata matične plošče v reže na ohišju računalnika in poravnajte luknje za vijake na matični plošči z luknjami za vijake na ohišju računalnika.
- 6 Ponovno namestite vijak, s katerim je sistemska plošča pritrjena na ohišje računalnika.
- 7 Na matično ploščo prilepite folijo.
- 8 Priključite kabel zaslona na matično ploščo in trak prilepite nanjo.
- 9 Kabel plošče V/I potisnite v priključek za kabel plošče V/I ter pritisnite na priključni zapah, da zavarujete kabel.
- 10 Priključite kabel vrat za napajalnik in kabel zvočnikov na matično ploščo.

## Po postopku

- 1 Ponovno namestite brezžično kartico Mini-Card. Glejte »Ponovna namestitev brezžične kartice Mini-Card« na strani 36.
- 2 Ponovno namestite naslon za dlani. Glejte »Ponovna namestitev naslona za dlani« na strani 33.
- 3 Ponovno namestite tipkovnico. Glejte »Ponovna namestitev tipkovnice« na strani 19.
- 4 Upoštevajte navodila od korak 3 do korak 5 v poglavju »Ponovna namestitev trdega diska« na strani 27.
- 5 Ponovna namestitev gumbaste baterije Glejte »Ponovna namestitev gumbne baterije« na strani 29.
- 6 Ponovno namestite pomnilniške module. Glejte »Ponovna namestitev pomnilniških modulov« na strani 23.
- 7 Zamenjava pokrov osnovne plošče Glejte »Ponovna namestitev pokrova osnovne plošče« na strani 21.
- 8 Upoštevajte navodila od korak 3 do korak 4 v poglavju »Ponovna namestitev optičnega pogona« na strani 16.
- 9 Nadomestite akumulator. Glejte »Ponovna namestitev baterije« na strani 13.

# Odstranjevanje ventilatorja

---



**OPOZORILO:** Preden pričnete z delom v notranjosti računalnika, preberite varnostne informacije, ki so priložene računalniku, in upoštevajte navodila v poglavju »Preden začnete« na strani 9. Ko končate z delom v notranjosti računalnika, upoštevajte navodila v poglavju »Ko končate z delom v notranjosti računalnika« na strani 11. Za dodatne informacije o varnem delu obiščite domačo stran za skladnost s predpisi na naslovu [dell.com/regulatory\\_compliance](https://www.dell.com/regulatory_compliance).

## Predpogoji

- 1 Odstranite akumulator. Glejte »Odstranjevanje baterije« na strani 12.
- 2 Upoštevajte navodila od korak 1 do korak 2 v poglavju »Odstranitev optičnega pogona« na strani 14.
- 3 Upoštevajte navodila od korak 1 do korak 3 v poglavju »Odstranitev trdega diska« na strani 24.
- 4 Odstranite pokrov ohišja. Glejte »Odstranitev pokrova osnovne plošče« na strani 20.
- 5 Odstranite tipkovnico. Glejte »Odstranjevanje tipkovnice« na strani 17.
- 6 Odstranite naslon za dlani. Glejte »Odstranjevanje naslona za dlani« na strani 30.
- 7 Upoštevajte navodila od korak 3 do korak 9 v poglavju »Odstranjevanje sistemske plošče« na strani 39.

## Postopek

- 1 Odklopite ventilator s sistemske plošče.
- 2 Odstranite vijak, s katerim je ventilator pritrjen na matično ploščo.
- 3 Dvignite termalni ventilator skupaj z kablom stran od ohišja računalnika.

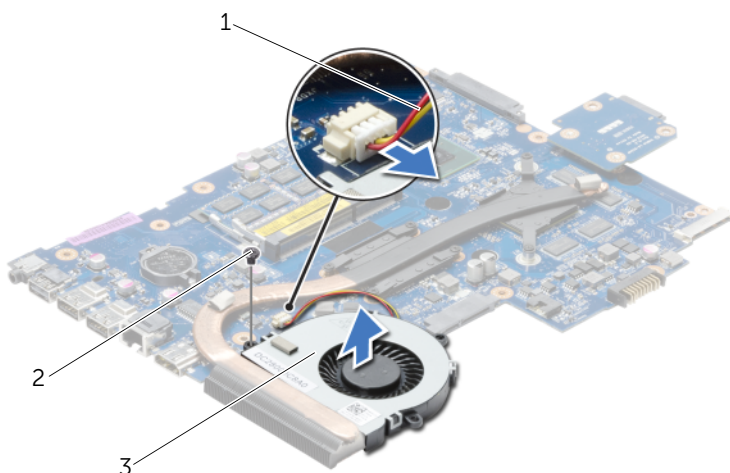

---

1 kabel ventilatorja

2 vijak

---

3 ventilator

---

# Ponovna namestitvev ventilatorja

---

 **OPOZORILO:** Preden pričnete z delom v notranjosti računalnika, preberite varnostne informacije, ki so priložene računalniku, in upoštevajte navodila v poglavju »Preden začnete« na strani 9. Ko končate z delom v notranjosti računalnika, upoštevajte navodila v poglavju »Ko končate z delom v notranjosti računalnika« na strani 11. Za dodatne informacije o varnem delu obiščite domačo stran za skladnost s predpisi na naslovu [dell.com/regulatory\\_compliance](http://dell.com/regulatory_compliance).

## Postopek

- 1 Postavite ventilator na osnovno ploščo računalnika in privijte vijaka, s katerima je ventilator pritrjen na osnovno ploščo računalnika.
- 2 Priključite kabel ventilatorja na sistemsko ploščo.

## Po postopku

- 1 Upoštevajte navodila od korak 3 do korak 10 v poglavju »Ponovna namestitev sistemske plošče« na strani 43.
- 2 Ponovno namestite naslon za dlani. Glejte »Ponovna namestitev naslona za dlani« na strani 33.
- 3 Ponovno namestite tipkovnico. Glejte »Ponovna namestitev tipkovnice« na strani 19.
- 4 Zamenjava pokrov osnovne plošče Glejte »Ponovna namestitev pokrova osnovne plošče« na strani 21.
- 5 Upoštevajte navodila od korak 3 do korak 4 v poglavju »Ponovna namestitev optičnega pogona« na strani 16.
- 6 Upoštevajte navodila od korak 3 do korak 5 v poglavju »Ponovna namestitev trdega diska« na strani 27.
- 7 Nadomestite akumulator. Glejte »Ponovna namestitev baterije« na strani 13.

# Odstranjevanje sklopa za hlajenje

---

 **OPOZORILO:** Preden pričnete z delom v notranjosti računalnika, preberite varnostne informacije, ki so priložene računalniku, in upoštevajte navodila v poglavju »Preden začnete« na strani 9. Ko končate z delom v notranjosti računalnika, upoštevajte navodila v poglavju »Ko končate z delom v notranjosti računalnika« na strani 11. Za dodatne informacije o varnem delu obiščite domačo stran za skladnost s predpisi na naslovu [dell.com/regulatory\\_compliance](https://www.dell.com/regulatory_compliance).

## Predpogoji

- 1 Odstranite akumulator. Glejte »Odstranjevanje baterije« na strani 12.
- 2 Upoštevajte navodila od korak 1 do korak 2 v poglavju »Odstranitev optičnega pogona« na strani 14.
- 3 Upoštevajte navodila od korak 1 do korak 3 v poglavju »Odstranitev trdega diska« na strani 24.
- 4 Odstranite pokrov ohišja. Glejte »Odstranitev pokrova osnovne plošče« na strani 20.
- 5 Odstranite tipkovnico. Glejte »Odstranjevanje tipkovnice« na strani 17.
- 6 Odstranite naslon za dlani. Glejte »Odstranjevanje naslona za dlani« na strani 30.
- 7 Upoštevajte navodila od korak 3 do korak 9 v poglavju »Odstranjevanje sistemske plošče« na strani 39.



## Postopek

- 1 Po vrsti (kot je označeno na hladilniku) odstranite vijake, s katerimi je sklop za hlajenje pritrjen na matično ploščo.
- 2 Dvignite sklop za hlajenje z matične plošče.

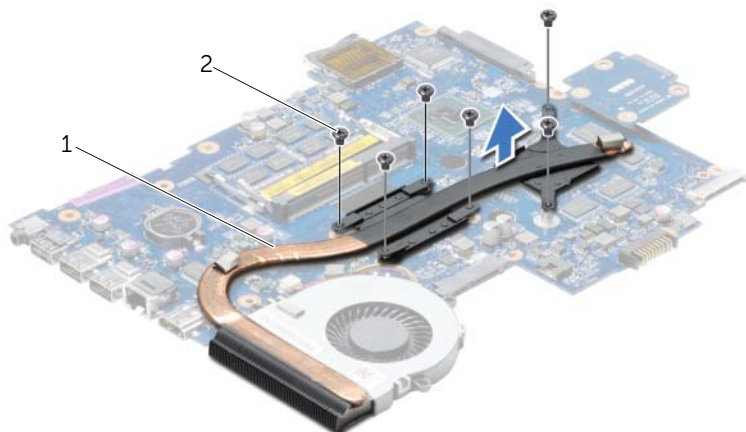

---

1 sklop za hlajenje

2 vijaki (6)

---

# Ponovna namestitvev sklopa za hlajenje

---



**OPOZORILO:** Preden pričnete z delom v notranjosti računalnika, preberite varnostne informacije, ki so priložene računalniku, in upoštevajte navodila v poglavju »Preden začnete« na strani 9. Ko končate z delom v notranjosti računalnika, upoštevajte navodila v poglavju »Ko končate z delom v notranjosti računalnika« na strani 11. Za dodatne informacije o varnem delu obiščite domačo stran za skladnost s predpisi na naslovu [dell.com/regulatory\\_compliance](http://dell.com/regulatory_compliance).

## Postopek

- 1 Obrišite pasto z dna sklopa za hlajenje in jo ponovno nanesite.
- 2 Luknje za vijake na sklopu za hlajenje poravnajte z luknjami za vijake na matični plošči.
- 3 Po vrsti (kot je označeno na hladilniku) ponovno namestite vijake, s katerimi je sklop za hlajenje pritrjen na matično ploščo.

## Po postopku

- 1 Upoštevajte navodila od korak 3 do korak 10 v poglavju »Ponovna namestitev sistemske plošče« na strani 43.
- 2 Ponovno namestite naslon za dlani. Glejte »Ponovna namestitev naslona za dlani« na strani 33.
- 3 Ponovno namestite tipkovnico. Glejte »Ponovna namestitev tipkovnice« na strani 19.
- 4 Zamenjava pokrov osnovne plošče Glejte »Ponovna namestitev pokrova osnovne plošče« na strani 21.
- 5 Upoštevajte navodila od korak 3 do korak 4 v poglavju »Ponovna namestitev optičnega pogona« na strani 16.
- 6 Upoštevajte navodila od korak 3 do korak 5 v poglavju »Ponovna namestitev trdega diska« na strani 27.
- 7 Nadomestite akumulator. Glejte »Ponovna namestitev baterije« na strani 13.

# Odstranjevanje plošče vmesnika trdega diska

---



**OPOZORILO:** Preden pričnete z delom v notranjosti računalnika, preberite varnostne informacije, ki so priložene računalniku, in upoštevajte navodila v poglavju »Preden začnete« na strani 9. Ko končate z delom v notranjosti računalnika, upoštevajte navodila v poglavju »Ko končate z delom v notranjosti računalnika« na strani 11. Za dodatne informacije o varnem delu obiščite domačo stran za skladnost s predpisi na naslovu [dell.com/regulatory\\_compliance](https://www.dell.com/regulatory_compliance).

## Predpogoji

- 1 Odstranite akumulator. Glejte »Odstranjevanje baterije« na strani 12.
- 2 Upoštevajte navodila od korak 1 do korak 2 v poglavju »Odstranitev optičnega pogona« na strani 14.
- 3 Upoštevajte navodila od korak 1 do korak 3 v poglavju »Odstranitev trdega diska« na strani 24.
- 4 Odstranite pokrov ohišja. Glejte »Odstranitev pokrova osnovne plošče« na strani 20.
- 5 Odstranite tipkovnico. Glejte »Odstranjevanje tipkovnice« na strani 17.
- 6 Odstranite naslon za dlani. Glejte »Odstranjevanje naslona za dlani« na strani 30.
- 7 Upoštevajte navodila od korak 3 do korak 9 v poglavju »Odstranjevanje systemske plošče« na strani 39.

## Postopek

- 1 Odstranite štiri vijake, s katerimi je plošča vmesnika trdega diska pritrjena na matično ploščo.
- 2 Ploščo vmesnika trdega diska odklopite s priključka matične plošče.

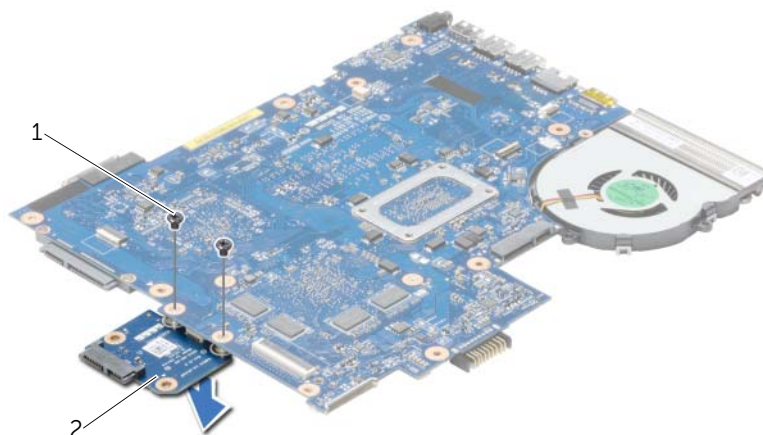

---

1 vijaka (2)

2 plošča vmesnika trdega diska

---

# Namestitev plošče vmesnika trdega diska

---

 **OPOZORILO:** Preden pričnete z delom v notranjosti računalnika, preberite varnostne informacije, ki so priložene računalniku, in upoštevajte navodila v poglavju »Preden začnete« na strani 9. Ko končate z delom v notranjosti računalnika, upoštevajte navodila v poglavju »Ko končate z delom v notranjosti računalnika« na strani 11. Za dodatne informacije o varnem delu obiščite domačo stran za skladnost s predpisi na naslovu [dell.com/regulatory\\_compliance](http://dell.com/regulatory_compliance).

## Postopek

- 1 Ploščo vmesnika trdega diska priklopite na priključek matične plošče.
- 2 Ponovno privijte vijake, s katerimi je plošča vmesnika trdega diska pritrjena na matično ploščo.

## Po postopku

- 1 Upoštevajte navodila od korak 3 do korak 10 v poglavju »Ponovna namestitev sistemske plošče« na strani 43.
- 2 Ponovno namestite naslon za dlani. Glejte »Ponovna namestitev naslona za dlani« na strani 33.
- 3 Ponovno namestite tipkovnico. Glejte »Ponovna namestitev tipkovnice« na strani 19.
- 4 Zamenjava pokrov osnovne plošče Glejte »Ponovna namestitev pokrova osnovne plošče« na strani 21.
- 5 Upoštevajte navodila od korak 3 do korak 4 v poglavju »Ponovna namestitev optičnega pogona« na strani 16.
- 6 Upoštevajte navodila od korak 3 do korak 5 v poglavju »Ponovna namestitev trdega diska« na strani 27.
- 7 Nadomestite akumulator. Glejte »Ponovna namestitev baterije« na strani 13.

# Odstranjevanje zvočnikov

---



**OPOZORILO:** Preden pričnete z delom v notranjosti računalnika, preberite varnostne informacije, ki so priložene računalniku, in upoštevajte navodila v poglavju »Preden začnete« na strani 9. Ko končate z delom v notranjosti računalnika, upoštevajte navodila v poglavju »Ko končate z delom v notranjosti računalnika« na strani 11. Za dodatne informacije o varnem delu obiščite domačo stran za skladnost s predpisi na naslovu [dell.com/regulatory\\_compliance](https://www.dell.com/regulatory_compliance).

## Predpogoji

- 1 Odstranite akumulator. Glejte »Odstranjevanje baterije« na strani 12.
- 2 Upoštevajte navodila od korak 1 do korak 2 v poglavju »Odstranitev optičnega pogona« na strani 14.
- 3 Upoštevajte navodila od korak 1 do korak 3 v poglavju »Odstranitev trdega diska« na strani 24.
- 4 Odstranite pokrov ohišja. Glejte »Odstranitev pokrova osnovne plošče« na strani 20.
- 5 Odstranite tipkovnico. Glejte »Odstranjevanje tipkovnice« na strani 17.
- 6 Odstranite naslon za dlani. Glejte »Odstranjevanje naslona za dlani« na strani 30.
- 7 Upoštevajte navodila od korak 3 do korak 7 v poglavju »Odstranjevanje sistemske plošče« na strani 39.

## Postopek

- 1 Odstranite vijake, ki pritrujejo zvočnik na osnovo ploščo računalnika.
- 2 Zabeležite si kabelsko napeljavo za zvočnike in kable odstranite iz vodil.
- 3 Zvočnike skupaj s kablom dvignite stran od osnove računalnika.



---

1 vijaki (4)

2 Kabel zvočnikov

---

3 zvočnika (2)

---

# Ponovna namestitvev zvočnikov

---

 **OPOZORILO:** Preden pričnete z delom v notranjosti računalnika, preberite varnostne informacije, ki so priložene računalniku, in upoštevajte navodila v poglavju »Preden začnete« na strani 9. Ko končate z delom v notranjosti računalnika, upoštevajte navodila v poglavju »Ko končate z delom v notranjosti računalnika« na strani 11. Za dodatne informacije o varnem delu obiščite domačo stran za skladnost s predpisi na naslovu [dell.com/regulatory\\_compliance](http://dell.com/regulatory_compliance).

## Postopek

- 1 Z vodili za poravnavo na ohišju računalnika pravilno postavite zvočnike.
- 2 Kabel zvočnikov napeljite skozi vodila na ohišju računalnika.
- 3 Ponovno namestite vijake, ki pritrujejo zvočnike na osnovo ploščo računalnika.

## Po postopku

- 1 Upoštevajte navodila od korak 3 do korak 10 v poglavju »Ponovna namestitev sistemske plošče« na strani 43.
- 2 Ponovno namestite naslon za dlani. Glejte »Ponovna namestitev naslona za dlani« na strani 33.
- 3 Ponovno namestite tipkovnico. Glejte »Ponovna namestitev tipkovnice« na strani 19.
- 4 Zamenjava pokrov osnovne plošče Glejte »Ponovna namestitev pokrova osnovne plošče« na strani 21.
- 5 Upoštevajte navodila od korak 3 do korak 4 v poglavju »Ponovna namestitev optičnega pogona« na strani 16.
- 6 Upoštevajte navodila od korak 3 do korak 5 v poglavju »Ponovna namestitev trdega diska« na strani 27.
- 7 Nadomestite akumulator. Glejte »Ponovna namestitev baterije« na strani 13.



# Odstranjevanje sklopa zaslona

---

 **OPOZORILO:** Preden pričnete z delom v notranjosti računalnika, preberite varnostne informacije, ki so priložene računalniku, in upoštevajte navodila v poglavju »Preden začnete« na strani 9. Ko končate z delom v notranjosti računalnika, upoštevajte navodila v poglavju »Ko končate z delom v notranjosti računalnika« na strani 11. Za dodatne informacije o varnem delu obiščite domačo stran za skladnost s predpisi na naslovu [dell.com/regulatory\\_compliance](https://www.dell.com/regulatory_compliance).

## Predpogoji

- 1 Odstranite akumulator. Glejte »Odstranjevanje baterije« na strani 12.
- 2 Upoštevajte navodila od korak 1 do korak 2 v poglavju »Odstranitev optičnega pogona« na strani 14.
- 3 Upoštevajte navodila od korak 1 do korak 3 v poglavju »Odstranitev trdega diska« na strani 24.
- 4 Odstranite pokrov ohišja. Glejte »Odstranitev pokrova osnovne plošče« na strani 20.
- 5 Odstranite tipkovnico. Glejte »Odstranjevanje tipkovnice« na strani 17.
- 6 Odstranite naslon za dlani. Glejte »Odstranjevanje naslona za dlani« na strani 30.
- 7 Upoštevajte navodila od korak 3 do korak 7 v poglavju »Odstranjevanje sistemske plošče« na strani 39.

## Postopek

- 1 Zabeležite si kabelsko napeljavo za anteno in kable odstranite iz vodil.
- 2 Odstranite vijake, s katerimi je sklop zaslona pritrjen na ohišje računalnika.
- 3 Sklop zaslona dvignite z ohišja računalnika.

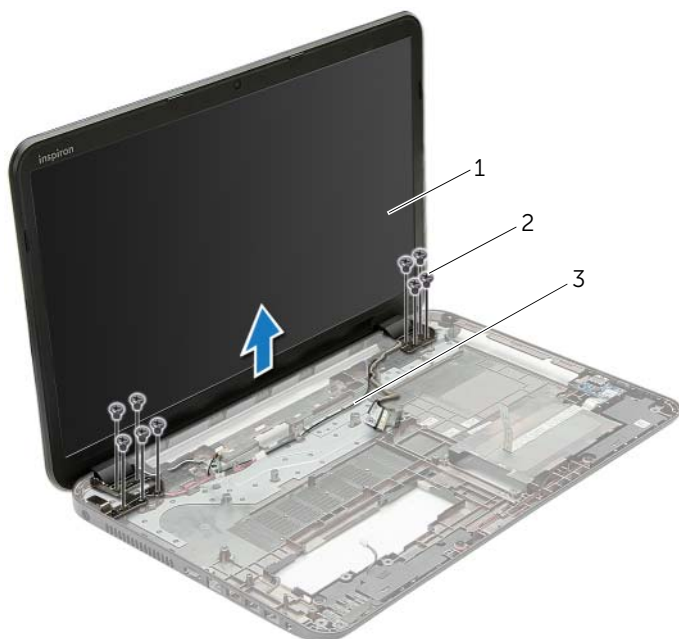

---

1 sklop zaslona

2 vijaka (9)

---

3 vodila

---

# Ponovna namestitvev sklopa zaslona

---

 **OPOZORILO:** Preden pričnete z delom v notranjosti računalnika, preberite varnostne informacije, ki so priložene računalniku, in upoštevajte navodila v poglavju »Preden začnete« na strani 9. Ko končate z delom v notranjosti računalnika, upoštevajte navodila v poglavju »Ko končate z delom v notranjosti računalnika« na strani 11. Za dodatne informacije o varnem delu obiščite domačo stran za skladnost s predpisi na naslovu [dell.com/regulatory\\_compliance](http://dell.com/regulatory_compliance).

## Postopek

- 1 Sklop zaslona namestite na ohišje računalnika in poravnajte luknje za vijake na sklopu zaslona z luknjami za vijake na ohišju računalnika.
- 2 Ponovno namestite vijake, s katerimi je sklop zaslona pritrjen na ohišje računalnika.
- 3 Kabel antene napeljite skozi vodila na ohišju računalnika.

## Po postopku

- 1 Upoštevajte navodila od korak 3 do korak 10 v poglavju »Ponovna namestitev sistemske plošče« na strani 43.
- 2 Ponovno namestite naslon za dlani. Glejte »Ponovna namestitev naslona za dlani« na strani 33.
- 3 Ponovno namestite tipkovnico. Glejte »Ponovna namestitev tipkovnice« na strani 19.
- 4 Zamenjava pokrov osnovne plošče Glejte »Ponovna namestitev pokrova osnovne plošče« na strani 21.
- 5 Upoštevajte navodila od korak 3 do korak 4 v poglavju »Ponovna namestitev optičnega pogona« na strani 16.
- 6 Upoštevajte navodila od korak 3 do korak 5 v poglavju »Ponovna namestitev trdega diska« na strani 27.
- 7 Nadomestite akumulator. Glejte »Ponovna namestitev baterije« na strani 13.

# Odstranjevanje okvirja zaslona

---

 **OPOZORILO:** Preden pričnete z delom v notranjosti računalnika, preberite varnostne informacije, ki so priložene računalniku, in upoštevajte navodila v poglavju »Preden začnete« na strani 9. Ko končate z delom v notranjosti računalnika, upoštevajte navodila v poglavju »Ko končate z delom v notranjosti računalnika« na strani 11. Za dodatne informacije o varnem delu obiščite domačo stran za skladnost s predpisi na naslovu [dell.com/regulatory\\_compliance](https://dell.com/regulatory_compliance).

## Predpogoji

- 1 Odstranite akumulator. Glejte »Odstranjevanje baterije« na strani 12.
- 2 Upoštevajte navodila od korak 1 do korak 2 v poglavju »Odstranitev optičnega pogona« na strani 14.
- 3 Upoštevajte navodila od korak 1 do korak 3 v poglavju »Odstranitev trdega diska« na strani 24.
- 4 Odstranite pokrov ohišja. Glejte »Odstranitev pokrova osnovne plošče« na strani 20.
- 5 Odstranite tipkovnico. Glejte »Odstranjevanje tipkovnice« na strani 17.
- 6 Odstranite naslon za dlani. Glejte »Odstranjevanje naslona za dlani« na strani 30.
- 7 Upoštevajte navodila od korak 3 do korak 7 v poglavju »Odstranjevanje systemske plošče« na strani 39.
- 8 Odstranite sklop zaslona. Glejte »Odstranjevanje sklopa zaslona« na strani 57.

## Postopek

- 1 S konicami prstov pazljivo privzdignite notranji rob okvirja zaslona.
- 2 Okvir zaslona dvignite s hrbtnega pokrova zaslona.



---

1 okvir zaslona

---

# Ponovna namestitvev okvirja zaslona

---

 **OPOZORILO:** Preden pričnete z delom v notranjosti računalnika, preberite varnostne informacije, ki so priložene računalniku, in upoštevajte navodila v poglavju »Preden začnete« na strani 9. Ko končate z delom v notranjosti računalnika, upoštevajte navodila v poglavju »Ko končate z delom v notranjosti računalnika« na strani 11. Za dodatne informacije o varnem delu obiščite domačo stran za skladnost s predpisi na naslovu [dell.com/regulatory\\_compliance](http://dell.com/regulatory_compliance).

## Postopek

Okvir zaslona poravnajte s hrbtnim pokrovom zaslona in ga nežno potisnite na njegovo mesto.

## Po postopku

- 1 Ponovno namestite sklop zaslona. Glejte »Ponovna namestitvev sklopa zaslona« na strani 59.
- 2 Upoštevajte navodila od korak 3 do korak 10 v poglavju »Ponovna namestitvev sistemske plošče« na strani 43.
- 3 Ponovno namestite naslon za dlani. Glejte »Ponovna namestitvev naslona za dlani« na strani 33.
- 4 Ponovno namestite tipkovnico. Glejte »Ponovna namestitvev tipkovnice« na strani 19.
- 5 Zamenjava pokrov osnovne plošče Glejte »Ponovna namestitvev pokrova osnovne plošče« na strani 21.
- 6 Upoštevajte navodila od korak 3 do korak 4 v poglavju »Ponovna namestitvev optičnega pogona« na strani 16.
- 7 Upoštevajte navodila od korak 3 do korak 5 v poglavju »Ponovna namestitvev trdega diska« na strani 27.
- 8 Nadomestite akumulator. Glejte »Ponovna namestitvev baterije« na strani 13.

# Odstranjevanje tečajev zaslona

---

 **OPOZORILO:** Preden pričnete z delom v notranjosti računalnika, preberite varnostne informacije, ki so priložene računalniku, in upoštevajte navodila v poglavju »Preden začnete« na strani 9. Ko končate z delom v notranjosti računalnika, upoštevajte navodila v poglavju »Ko končate z delom v notranjosti računalnika« na strani 11. Za dodatne informacije o varnem delu obiščite domačo stran za skladnost s predpisi na naslovu [dell.com/regulatory\\_compliance](http://dell.com/regulatory_compliance).

## Predpogoji

- 1 Odstranite akumulator. Glejte »Odstranjevanje baterije« na strani 12.
- 2 Upoštevajte navodila od korak 1 do korak 2 v poglavju »Odstranitev optičnega pogona« na strani 14.
- 3 Upoštevajte navodila od korak 1 do korak 3 v poglavju »Odstranitev trdega diska« na strani 24.
- 4 Odstranite pokrov ohišja. Glejte »Odstranitev pokrova osnovne plošče« na strani 20.
- 5 Odstranite tipkovnico. Glejte »Odstranjevanje tipkovnice« na strani 17.
- 6 Odstranite naslon za dlani. Glejte »Odstranjevanje naslona za dlani« na strani 30.
- 7 Upoštevajte navodila od korak 3 do korak 7 v poglavju »Odstranjevanje systemske plošče« na strani 39.
- 8 Odstranite sklop zaslona. Glejte »Odstranjevanje sklopa zaslona« na strani 57.
- 9 Odstranite okvir zaslona. Glejte »Odstranjevanje okvirja zaslona« na strani 60.

## Postopek

- 1 Odstranite vijake, s katerimi sta tečaja zaslona pritrjena na hrbtni pokrov zaslona.
- 2 Tečaja zaslona dvignite s hrbtnega pokrova zaslona.

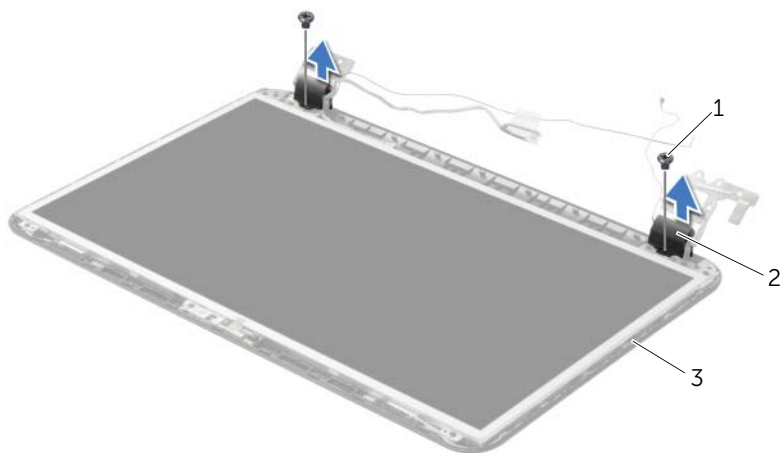

---

1 vijaka (2)

2 tečaja zaslona (2)

---

3 hrbtni pokrov zaslona

---



# Nameščanje tečajev zaslona

---

 **OPOZORILO:** Preden pričnete z delom v notranjosti računalnika, preberite varnostne informacije, ki so priložene računalniku, in upoštevajte navodila v poglavju »Preden začnete« na strani 9. Ko končate z delom v notranjosti računalnika, upoštevajte navodila v poglavju »Ko končate z delom v notranjosti računalnika« na strani 11. Za dodatne informacije o varnem delu obiščite domačo stran za skladnost s predpisi na naslovu [dell.com/regulatory\\_compliance](http://dell.com/regulatory_compliance).

## Postopek

- 1 Poravnajte luknje za vijake na tečajih zaslona z luknjami za vijake na hrbtnem pokrovu zaslona.
- 2 Ponovno namestite vijake, s katerimi sta tečaja zaslona pritrjena na hrbtni pokrov zaslona.

## Po postopku

- 1 Ponovno namestite okvir zaslona. Glejte »Ponovna namestitev okvirja zaslona« na strani 62.
- 2 Ponovno namestite sklop zaslona. Glejte »Ponovna namestitev sklopa zaslona« na strani 59.
- 3 Upoštevajte navodila od korak 3 do korak 10 v poglavju »Ponovna namestitev sistemske plošče« na strani 43.
- 4 Ponovno namestite naslon za dlani. Glejte »Ponovna namestitev naslona za dlani« na strani 33.
- 5 Ponovno namestite tipkovnico. Glejte »Ponovna namestitev tipkovnice« na strani 19.
- 6 Zamenjava pokrov osnovne plošče Glejte »Ponovna namestitev pokrova osnovne plošče« na strani 21.
- 7 Upoštevajte navodila od korak 3 do korak 4 v poglavju »Ponovna namestitev optičnega pogona« na strani 16.
- 8 Upoštevajte navodila od korak 1 do korak 3 v poglavju »Odstranitev trdega diska« na strani 24.
- 9 Nadomestite akumulator. Glejte »Ponovna namestitev baterije« na strani 13.

# Odstranjevanje plošče zaslona

---

 **OPOZORILO:** Preden pričnete z delom v notranjosti računalnika, preberite varnostne informacije, ki so priložene računalniku, in upoštevajte navodila v poglavju »Preden začnete« na strani 9. Ko končate z delom v notranjosti računalnika, upoštevajte navodila v poglavju »Ko končate z delom v notranjosti računalnika« na strani 11. Za dodatne informacije o varnem delu obiščite domačo stran za skladnost s predpisi na naslovu [dell.com/regulatory\\_compliance](http://dell.com/regulatory_compliance).

## Predpogoji

- 1 Odstranite akumulator. Glejte »Odstranjevanje baterije« na strani 12.
- 2 Upoštevajte navodila od korak 1 do korak 2 v poglavju »Odstranitev optičnega pogona« na strani 14.
- 3 Upoštevajte navodila od korak 1 do korak 3 v poglavju »Odstranitev trdega diska« na strani 24.
- 4 Odstranite pokrov ohišja. Glejte »Odstranitev pokrova osnovne plošče« na strani 20.
- 5 Odstranite pomnilniške module. Glejte »Odstranjevanje pomnilniškega modula« na strani 22.
- 6 Odstranite tipkovnico. Glejte »Odstranjevanje tipkovnice« na strani 17.
- 7 Odstranite naslon za dlani. Glejte »Odstranjevanje naslona za dlani« na strani 30.
- 8 Upoštevajte navodila od korak 3 do korak 7 v poglavju »Odstranjevanje sistemske plošče« na strani 39.
- 9 Odstranite sklop zaslona. Glejte »Odstranjevanje sklopa zaslona« na strani 57.
- 10 Odstranite okvir zaslona. Glejte »Odstranjevanje okvirja zaslona« na strani 60.
- 11 Odstranite tečaja zaslona. Glejte »Odstranjevanje tečajev zaslona« na strani 63.

## Postopek

- 1 Odstranite vijake, s katerimi je plošča zaslona pritrjena na hrbtni pokrov zaslona.
- 2 Previdno dvignite ploščo zaslona in jo obrnite.

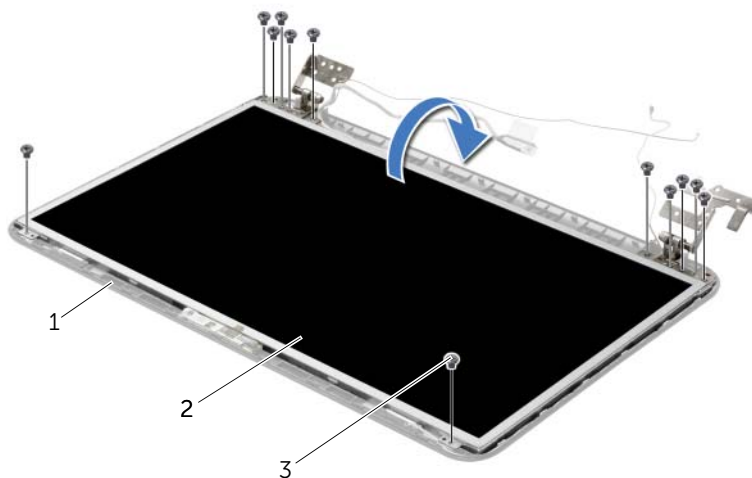

---

1 hrbtni pokrov zaslona

2 plošča zaslona

---

3 Vijaki (12)

---

- 3 Odlepite trak, ki je prilepljen prek kabla zaslona.
- 4 Kabel plošče zaslona odklopite od priključka na plošči zaslona.

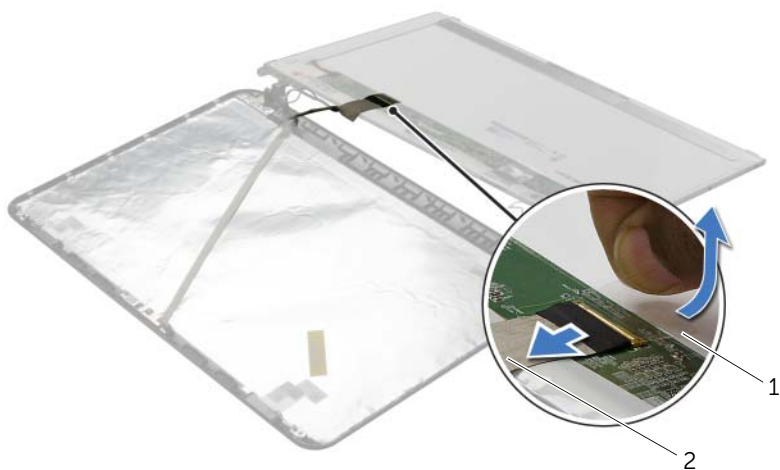

---

1 Trak

2 kabel zaslona

---

# Ponovna namestitve plošče zaslona

---

 **OPOZORILO:** Preden pričnete z delom v notranjosti računalnika, preberite varnostne informacije, ki so priložene računalniku, in upoštevajte navodila v poglavju »Preden začnete« na strani 9. Ko končate z delom v notranjosti računalnika, upoštevajte navodila v poglavju »Ko končate z delom v notranjosti računalnika« na strani 11. Za dodatne informacije o varnem delu obiščite domačo stran za skladnost s predpisi na naslovu [dell.com/regulatory\\_compliance](http://dell.com/regulatory_compliance).

## Postopek

- 1 Kabel plošče zaslona priklopite na priključek za ploščo zaslona.
- 2 Prilepite trak, s katerim je pritrjen kabel zaslona.
- 3 Nežno položite ploščo zaslona na hrbtni pokrov zaslona in poravnajte luknje za vijake na plošči zaslona z luknjami za vijake na hrbtnem pokrovu.
- 4 Ponovno namestite vijake, s katerimi je plošča zaslona pritrjena na hrbtni pokrov zaslona.

## Po postopku

- 1 Ponovno namestite tečaja zaslona. Glejte »Nameščanje tečajev zaslona« na strani 65.
- 2 Ponovno namestite okvir zaslona. Glejte »Ponovna namestitve okvirja zaslona« na strani 62.
- 3 Ponovno namestite sklop zaslona. Glejte »Ponovna namestitve sklopa zaslona« na strani 59.
- 4 Upoštevajte navodila od korak 3 do korak 10 v poglavju »Ponovna namestitve sistemske plošče« na strani 43.
- 5 Ponovno namestite naslon za dlani. Glejte »Ponovna namestitve naslona za dlani« na strani 33.
- 6 Ponovno namestite tipkovnico. Glejte »Ponovna namestitve tipkovnice« na strani 19.
- 7 Ponovno namestite pomnilniške module. Glejte »Ponovna namestitve pomnilniških modulov« na strani 23.
- 8 Zamenjava pokrov osnovne plošče Glejte »Ponovna namestitve pokrova osnovne plošče« na strani 21.
- 9 Upoštevajte navodila od korak 3 do korak 4 v poglavju »Ponovna namestitve optičnega pogona« na strani 16.
- 10 Upoštevajte navodila od korak 3 do korak 5 v poglavju »Ponovna namestitve trdega diska« na strani 27.
- 11 Nadomestite akumulator. Glejte »Ponovna namestitve baterije« na strani 13.

# Odstranjevanje modula kamere

---



**OPOZORILO:** Preden pričnete z delom v notranjosti računalnika, preberite varnostne informacije, ki so priložene računalniku, in upoštevajte navodila v poglavju »Preden začnete« na strani 9. Ko končate z delom v notranjosti računalnika, upoštevajte navodila v poglavju »Ko končate z delom v notranjosti računalnika« na strani 11. Za dodatne informacije o varnem delu obiščite domačo stran za skladnost s predpisi na naslovu [dell.com/regulatory\\_compliance](https://www.dell.com/regulatory_compliance).

## Predpogoji

- 1 Odstranite akumulator. Glejte »Odstranjevanje baterije« na strani 12.
- 2 Upoštevajte navodila od korak 1 do korak 2 v poglavju »Odstranitev optičnega pogona« na strani 14.
- 3 Upoštevajte navodila od korak 1 do korak 3 v poglavju »Odstranitev trdega diska« na strani 24.
- 4 Odstranite pokrov ohišja. Glejte »Odstranitev pokrova osnovne plošče« na strani 20.
- 5 Odstranite pomnilniške module. Glejte »Odstranjevanje pomnilniškega modula« na strani 22.
- 6 Odstranite tipkovnico. Glejte »Odstranjevanje tipkovnice« na strani 17.
- 7 Odstranite naslon za dlani. Glejte »Odstranjevanje naslona za dlani« na strani 30.
- 8 Upoštevajte navodila od korak 3 do korak 7 v poglavju »Odstranjevanje sistemske plošče« na strani 39.
- 9 Odstranite sklop zaslona. Glejte »Odstranjevanje sklopa zaslona« na strani 57.
- 10 Odstranite okvir zaslona. Glejte »Odstranjevanje okvirja zaslona« na strani 60.

## Postopek

- 1 Kabel kamere odklopite od modula kamere.
- 2 Odstranite vijak, s katerim je modul kamere pritrjen na hrbtni pokrov zaslona.
- 3 Modul kamere dvignite s hrbtnege pokrova zaslona.

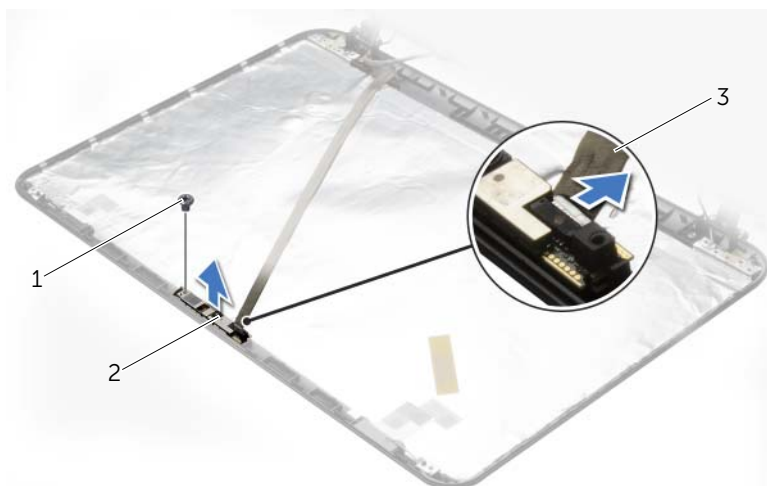

---

1 vijak

2 modul kamere

---

3 kabel kamere

---

# Ponovna namestitvev modula kamere

---

 **OPOZORILO:** Preden pričnete z delom v notranjosti računalnika, preberite varnostne informacije, ki so priložene računalniku, in upoštevajte navodila v poglavju »Preden začnete« na strani 9. Ko končate z delom v notranjosti računalnika, upoštevajte navodila v poglavju »Ko končate z delom v notranjosti računalnika« na strani 11. Za dodatne informacije o varnem delu obiščite domačo stran za skladnost s predpisi na naslovu [dell.com/regulatory\\_compliance](http://dell.com/regulatory_compliance).

## Postopek

- 1 Modul kamere namestite s pomočjo izravnalnih linij na hrbtnem pokrovu zaslona.
- 2 Ponovno namestite vijak, s katerim je modul kamere pritrjen na hrbtni pokrov zaslona.
- 3 Priključite kabel kamere na priključek modula kamere.

## Po postopku

- 1 Ponovno namestite okvir zaslona. Glejte »Ponovna namestitev okvirja zaslona« na strani 62.
- 2 Ponovno namestite sklop zaslona. Glejte »Ponovna namestitev sklopa zaslona« na strani 59.
- 3 Upoštevajte navodila od korak 3 do korak 10 v poglavju »Ponovna namestitev sistemske plošče« na strani 43.
- 4 Ponovno namestite naslon za dlani. Glejte »Ponovna namestitev naslona za dlani« na strani 33.
- 5 Ponovno namestite tipkovnico. Glejte »Ponovna namestitev tipkovnice« na strani 19.
- 6 Ponovno namestite pomnilniške module. Glejte »Ponovna namestitev pomnilniških modulov« na strani 23.
- 7 Zamenjava pokrov osnovne plošče Glejte »Ponovna namestitev pokrova osnovne plošče« na strani 21.
- 8 Upoštevajte navodila od korak 3 do korak 4 v poglavju »Ponovna namestitev optičnega pogona« na strani 16.
- 9 Upoštevajte navodila od korak 3 do korak 5 v poglavju »Ponovna namestitev trdega diska« na strani 27.
- 10 Nadomestite akumulator. Glejte »Ponovna namestitev baterije« na strani 13.



# Odstranjanje vrat za napajalnik

---



**OPOZORILO:** Preden pričnete z delom v notranjosti računalnika, preberite varnostne informacije, ki so priložene računalniku, in upoštevajte navodila v poglavju »Preden začnete« na strani 9. Ko končate z delom v notranjosti računalnika, upoštevajte navodila v poglavju »Ko končate z delom v notranjosti računalnika« na strani 11. Za dodatne informacije o varnem delu obiščite domačo stran za skladnost s predpisi na naslovu [dell.com/regulatory\\_compliance](http://dell.com/regulatory_compliance).

## Predpogoji

- 1 Odstranite akumulator. Glejte »Odstranjanje baterije« na strani 12.
- 2 Upoštevajte navodila od korak 1 do korak 2 v poglavju »Odstranitev optičnega pogona« na strani 14.
- 3 Upoštevajte navodila od korak 1 do korak 3 v poglavju »Odstranitev trdega diska« na strani 24.
- 4 Odstranite pokrov ohišja. Glejte »Odstranitev pokrova osnovne plošče« na strani 20.
- 5 Odstranite pomnilniške module. Glejte »Odstranjanje pomnilniškega modula« na strani 22.
- 6 Odstranite tipkovnico. Glejte »Odstranjanje tipkovnice« na strani 17.
- 7 Odstranite naslon za dlani. Glejte »Odstranjanje naslona za dlani« na strani 30.
- 8 Upoštevajte navodila od korak 3 do korak 7 v poglavju »Odstranjanje sistemske plošče« na strani 39.
- 9 Odstranite sklop zaslona. Glejte »Odstranjanje sklopa zaslona« na strani 57.

## Postopek

- 1 Zabeležite napeljavo kabla za napajalnik in ga odstranite iz vodil na osnovi računalnika.
- 2 Dvignite priključek napajalnika skupaj s kablom stran od ohišja računalnika.

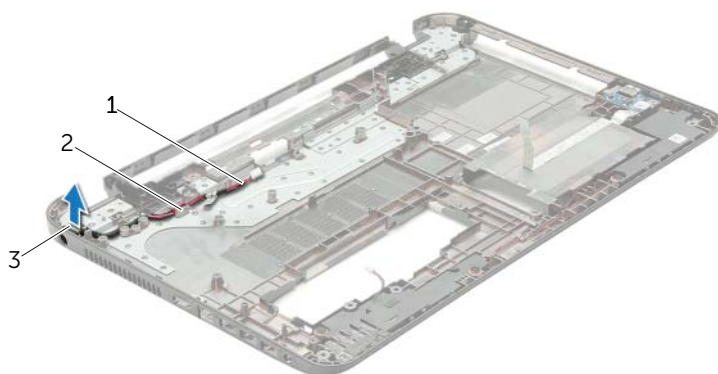

1	kabel vrat za napajalnik	2	vodila
3	vrata za napajalnik		

# Ponovna namestitve vrat za napajalnik

---

 **OPOZORILO:** Preden pričnete z delom v notranjosti računalnika, preberite varnostne informacije, ki so priložene računalniku, in upoštevajte navodila v poglavju »Preden začnete« na strani 9. Ko končate z delom v notranjosti računalnika, upoštevajte navodila v poglavju »Ko končate z delom v notranjosti računalnika« na strani 11. Za dodatne informacije o varnem delu obiščite domačo stran za skladnost s predpisi na naslovu [dell.com/regulatory\\_compliance](http://dell.com/regulatory_compliance).

## Postopek

- 1 Potisnite vrata napajalnika na mesto.
- 2 Speljite kabel vrat napajalnika skozi vodila napeljave na osnovi računalnika.

## Po postopku

- 1 Ponovno namestite sklop zaslona. Glejte »Ponovna namestitev sklopa zaslona« na strani 59.
- 2 Upoštevajte navodila od korak 3 do korak 10 v poglavju »Ponovna namestitev sistemske plošče« na strani 43.
- 3 Ponovno namestite naslon za dlani. Glejte »Ponovna namestitev naslona za dlani« na strani 33.
- 4 Ponovno namestite tipkovnico. Glejte »Ponovna namestitev tipkovnice« na strani 19.
- 5 Zamenjava pokrov osnovne plošče Glejte »Ponovna namestitev pokrova osnovne plošče« na strani 21.
- 6 Upoštevajte navodila od korak 3 do korak 4 v poglavju »Ponovna namestitev optičnega pogona« na strani 16.
- 7 Upoštevajte navodila od korak 3 do korak 5 v poglavju »Ponovna namestitev trdega diska« na strani 27.
- 8 Nadomestite akumulator. Glejte »Ponovna namestitev baterije« na strani 13.

# Posodobitev BIOS-a

---

Če je na voljo posodobitev ali če zamenjate matično ploščo, boste morda morali posodobiti BIOS. Za posodobitev BIOS-a:

- 1 Vključite računalnik.
- 2 Pojdite na **dell.com/support**.
- 3 Kliknite **Start Here** (Začnite tukaj) v meniju **Support for Home Users** (Podpora za domače uporabnike).
- 4 Če imate servisno oznako svojega računalnika, jo vnesite in kliknite **Submit** (Pošlji). Če nimate servisne oznake računalnika, kliknite **Detect Service Tag** (Zaznaj servisno oznako), da omogočite samodejno zaznavanje servisne oznake računalnika.  
 **OPOMBA:** Če servisne oznake ni mogoče zaznati samodejno, izberite svoj izdelek v kategorijah izdelkov.
- 5 Kliknite zavihek **Drivers & Downloads** (Gonilniki in prenosi).
- 6 V spustnem meniju **Operating System** (Operacijski sistem) izberite operacijski sistem, ki je nameščen na računalniku.
- 7 Kliknite **BIOS**.
- 8 Kliknite **Download File** (Prenesi datoteko), da se prenese najnovejša različica BIOS-a za vaš računalnik.
- 9 Na naslednji strani izberite **Single-file download** (Prenos ene datoteke) in kliknite **Continue** (Naprej).
- 10 Shranite datoteko in ko je prenos dokončan, poiščite mapo, kamor ste shranili posodobitveno datoteko.
- 11 Dvokliknite ikono datoteke za posodobitev BIOS-a in upoštevajte navodila na zaslonu.